

VAŽNA SIGURNOSNA PRAVILA

Pročitajte s razumevanjem i pažljivo sledite
sva uputstva pre nego što postavite i
upotrebite ovaj proizvod. Sačuvajte
za buduću upotrebu.

PRAVOUGAONI BAZEN SA ULTRA XTR™ / PRISM FRAME™

157-1/2" x 78-3/4" x 48" (400 cm x 200 cm x 122 cm)

157-1/2" x 78-3/4" x 39-3/8" (400 cm x 200 cm x 100 cm)

118-1/8" x 68-3/4" (300 cm x 175 cm), 15' x 9' (457 cm x 274 cm)

16' x 8' (488 cm x 244 cm), 18' x 9' (549 cm x 274 cm)

24' x 12' (732 cm x 366 cm), 32' x 16' (975 cm x 488 cm)

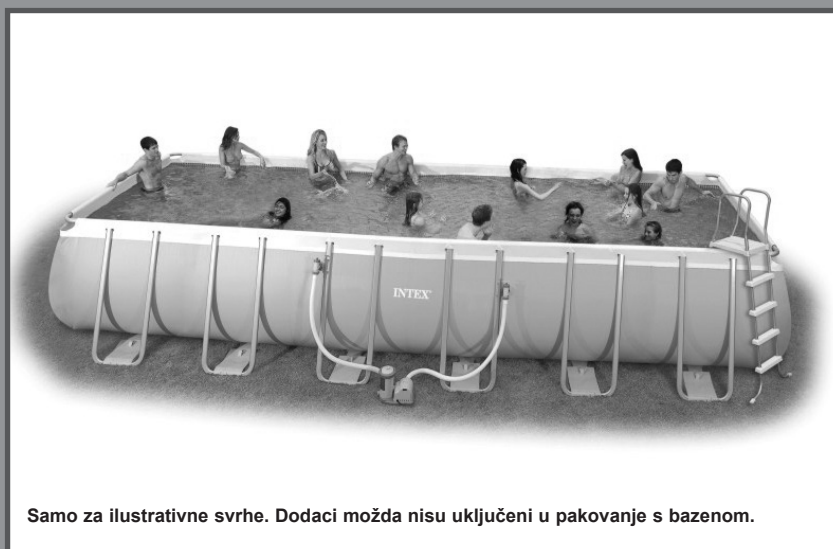

Samo za ilustrativne svrhe. Dodaci možda nisu uključeni u pakovanje s bazenom.

Ne zaboravite da isprobate i ostale Intex proizvode: Bazene, dodatke za bazene, napihljive bazene i igračke za kućnu upotrebu, vazdušne krevete i čamce koji su dostupni u bolje snabdevenim prodavnicama ili posetite našu web stranicu navedenu ispod.

Zbog politike neprekidnog poboljšanja proizvoda, Intex zadržava pravo menjanja specifikacije i izgleda, što može dovesti do novosti u uputstvu za korišćenje a bez prethodnog obaveštenja.

INTEX®

©2020 Intex Marketing Ltd. - Intex Development Co. Ltd. - Intex Recreation Corp. All rights reserved/Tous droits réservés/Todos los derechos reservados/Alle Rechte vorbehalten.
Printed in China/Imprimé en Chine/Impreso en China/Gedruckt in China.

®™ Trademarks used in some countries of the world under license from/®™ Marques utilisées dans certains pays sous licence de/Marcas registradas utilizadas en algunos países del mundo bajo licencia de/Warenzeichen verwendet in einigen Ländern der Welt in Lizenz von/Intex Marketing Ltd. to/à/a/an Intex Development Co. Ltd., G.P.O Box 28829, Hong Kong & Intex Recreation Corp., P.O. Box 1440, Long Beach, CA 90801 • Distributed in the European Union by/Distribué dans l'Union Européenne par/Distribuido en la unión Europea por/Vertrieb in der Europäischen Union durch/Intex Trading B.V., Venneveld 9, 4705 RR Roosendaal – The Netherlands
www.intexcorp.com

SADRŽAJ

Sadržaj / Sigurnosna pravila.....	3-4
Sastavni delov.....	5-6
Sastavljanje bazena.....	7-11
Održavanje bazena & hemijski dodaci.....	12
Rešavanje problema.....	12
Državanje bazena & drenaža.....	13
Priprema na zimu.....	14
Uopštene mere bezbednosti u vodi.....	14
Ograničena garancija.....	15

Posebno uvodno obaveštenje:

Hvala što ste kupili bazen proizvođača Intex. Pre postavljanja bazena pročitajte ovaj priručnik. Ove informacije doprineće dužem veku trajanja bazena i sigurnijoj upotrebi za vašu porodicu. Preporučuje se da bazen zajedno postavljaju 2-4 osobe. Dodatna pomoć ubrzaće postavljanje.

Za montažu nisu potrebni nikakvi alati.

SIGURNOSNA PRAVILA

Pre sastavljanja i korišćenja ovog proizvoda pažljivo pročitajte, shvatite i pratite sva uputstva.

⚠ UPOZORENJE

- Deca i invalidi moraju biti neprekidno pod budnim okom odraslih.
- Obezbedite sva vrata, prozore i prepreke kako biste onemogućili neovlašćen, nenameran ili ne nadgledan ulazak u bazen.
- Bazen i ostale dodatke mogu sastavljati i rastavljati samo odrasle osobe.
- Nikada nemojte zaroniti, skočiti ili proklizati u nadzemni bazen ili bilo koji drugi predmet sa malo vode.
- Propust u postavljanju bazena na ravnu, iznivelisanu, čvrstu površinu može dovesti do raspada bazena i mogućnost da osoba koja uživa u bazenu bude jednostavno izbačena.
- Ne naslanjajte se, ne opkoračujte ili pritiskajte napihljiv prsten ili gornji obod bazena pošto može doći do poplave. Nemojte nikome dozvoliti da sedi, penje se po njemu ili opkoračuje stranice bazena.
- Kada bazen nije u upotrebi uklonite sve igračke i napihljive uređaje koji su unutar ili oko bazena. Predmeti unutar bazena privlače malu decu.
- Sve igračke, stolice, stolove ili bilo koje predmete na koje se dete može popeti držite udaljenim najmanje 1,22 m od bazena.
- Držite opremu za spašavanje pored bazena, a na najbližem mestu telefon sa svim brojevima za hitne slučajeve. Primeri opreme za spašavanje: od obalne straže odobren plutajući prsten sa prikačenim kanapom, jak krut stub ne kraći od 3,66 m.
- Nikada nemojte plivati sami ili dozvoliti drugima da to čine sami.
- Održavajte bazen jasnim i čistim. Sa spoljne ivice bazena mora biti dno vidljivo u svakom trenutku.
- Ukoliko plivate noću koristite pravilno postavljeno veštačko osvetljenje kako bi osvetlilo sve upozoravajuće znake, merdevine, dno bazena i pristupni put.
- Kada koristite alkohol, droge ili lekove nemojte se približavati bazenu.
- Držite decu podalje od prekrivača bazena kako biste sprečili zapetljanje, davljenje ili druge ozbiljne povrede.
- Prekrivači bazena moraju se pre upotrebe bazena potpuno ukloniti. Deca i odrasli se ispod prekrivača ne vide.
- Nemojte pokrivati bazen dok ste vi ili bilo ko drugi još uvek u bazenu.
- Održavajte bazen i deo oko bazena čistim i jasnim kako bi izbegli klizanje i padove ili povređivanje sa nekim predmetom.
- Zaštitite sve korisnike bazena od mogućih higijenskih oboljenja u bazenu održavanjem čiste vode. Nemojte gutati vodu iz bazena. Održavajte higijenu.
- Svi bazeni su podložni propadanju i uništenju. Određene vrste preteranog ili ubrzanog propadanja mogu dovesti do prestanka rada i konačno dovesti do gubitka velikih količina vode iz bazena. Stoga je jako bitno da redovno održavate bazen na odgovarajući način.
- Bazen je samo za spoljnu upotrebu.
- Kada bazen nije duži period u upotrebi onda ga potpuno ispraznite i bezbedno uklonite prazan bazen tako da ne može da se iskvasi na bilo koji način - kiša i slično. Vidite uputstva za skladištenje.
- Kada je bazen u upotrebi morate da uključite pumpu kako bi napravila barem jedan ceo obrt vode u toku dana. Pogledajte uputstvo za korišćenje pumpe kako biste izračunali potrebno vreme rada.

PREPREKE OKO BAZENA I PREKRIVAČI NISU ZAMENA ZA STALAN NADZOR ODRASLIH. UZ BAZEN NIJE PRILOŽEN I SPASILAC. STOGA ODRASLI MORAJU ODIGRATI ULOGU SPASIOCA ILI ČUVARA VODE I ZAŠTITITI ŽIVOTE SVIH KORISNIKA BAZENA, NAROČITO DECE, U I OKO BAZENA.

NEPOŠTOVANJE OVIH UPOZORENJA MOŽE DOVESTI DO IMOVINSKE ŠTETE, OZBILJNIH POVREDA ILI SMRTI.

Savet:

Vlasnici bazena će možda morati da se pridržavaju lokalnih ili državnih zakona u vezi zaštitnih ograda za decu, bezbednosnih prepreka, osvetljenja i ostalih bezbednosnih pravila. Kupci bi trebali da kontaktiraju lokalnu kancelariju za zaštitu radi ostalih detalja.

SIGURNOSNA PRAVILA

Pročitajte s razumevanjem i pažljivo sledite sva uputstva pre nego što postavite i upotrebite ovaj proizvod. Ova upozorenja, uputstva i bezbednosne smernice obuhvaćaju neke uobičajene opasnosti rekreacije u vodi, ali ona ne mogu da pokriju sve rizike i opasnosti u svim slučajevima. Molimo koristite zdrav razum i dobru procenu kada vršite bilo koju vodenu aktivnost. Sačuvajte za buduću upotrebu. Ambalažu pažljivo pročitajte i sačuvajte za buduće potrebe. Pogledajte dodatna upozorenja na samom proizvodu.

Opće

- Redovito proveravajte da se ne pojave igle, šiljci, i/ili šarafi radi rđe, kao i krhotine ili bilo kakvi oštri rubovi, osobito na dostupnim površinama, kako bi se izbegle ozlede.

Bezbednost za neplivače

- Neka u svakom trenutku odgovorna odrasla osoba neprekidno, aktivno i budno nadzire slabe plivače i neplivače (imajući na umu da za decu mlađu od pet godina postoji najveća opasnost od utapanja).
- Odredite odgovornu odraslu osobu za nadzor bazena kod svake upotrebe.
- Slabi plivači i neplivači treba da nose osobnu zaštitnu opremu prilikom upotrebe bazena.
- Kada se bazen ne koristi, ili je bez nadzora, uklonite sve igračke iz bazena i njegove okolice kako bi se izbeglo privlačenje dece u bazen.

Bezbednosni uređaji

- Preporuča se da postavite prepreke (i obezbedite sva vrata i prozore, gde je primenjivo) kako bi se sprečio neovlašteni pristup bazenu.
- Prepreke, pokrivač bazena, alarm za bazen ili slični bezbednosni uređaji su korisna pomagala, ali oni nisu zamena za neprekidni nadzor odrasle osobe.

Bezbednosna oprema

- Preporučljivo je da držite opremu za spašavanje (npr. pojas za spašavanje) pored bazena.
- Držite mobilni telefon i popis brojeva za hitne slučajeve u blizini bazena.

Bezbedna upotreba bazena

- Potaknite sve korisnike, a posebno decu, da uče da plivaju.
- Naučite osnove oživljavanja (kardiopulmonalnu reanimaciju - CPR) i redovito osvežavajte to znanje. To može napraviti razliku pri spašavanju života u hitnom slučaju.
- Uputite sve korisnike bazena, uključujući i decu, što treba da se učini u hitnom slučaju.
- Nikada ne skačite u malo vode ili plićak. To može dovesti do ozbiljnih ozleđa ili smrti.
- Nemojte da koristite bazen kada koristite alkohol ili lekove koji mogu da smanje sposobnosti potrebne za sigurno korišćenje bazena.
- Kada se koristi pokrivač bazena, u potpunosti ga uklonite sa površine vode pre nego ulazite u bazen.
- Zaštitite korisnike bazena od moguće bolesti povezanih sa vodom time da redovito održavate čistoću i higijenu vode. Uzmite u obzir smernice za pročišćavanje vode u korisničkom priručniku.
- Držite hemikalije (npr. proizvode za pročišćavanje vode, čišćenje i dezinfekciju) izvan dohvata dece.
- Pomične merdevine mora da budu postavljene na vodoravnu površinu.
- Upoznajte se sa i sledite upozorenja i bezbednosne natpise na bočnim stranama bazena.

SASTAVNI DELOVI

Molimo da si pre sastavljanja vašeg proizvoda uzmete par minuta kako biste proverili sadržaj i upoznali se sa svim delovima.

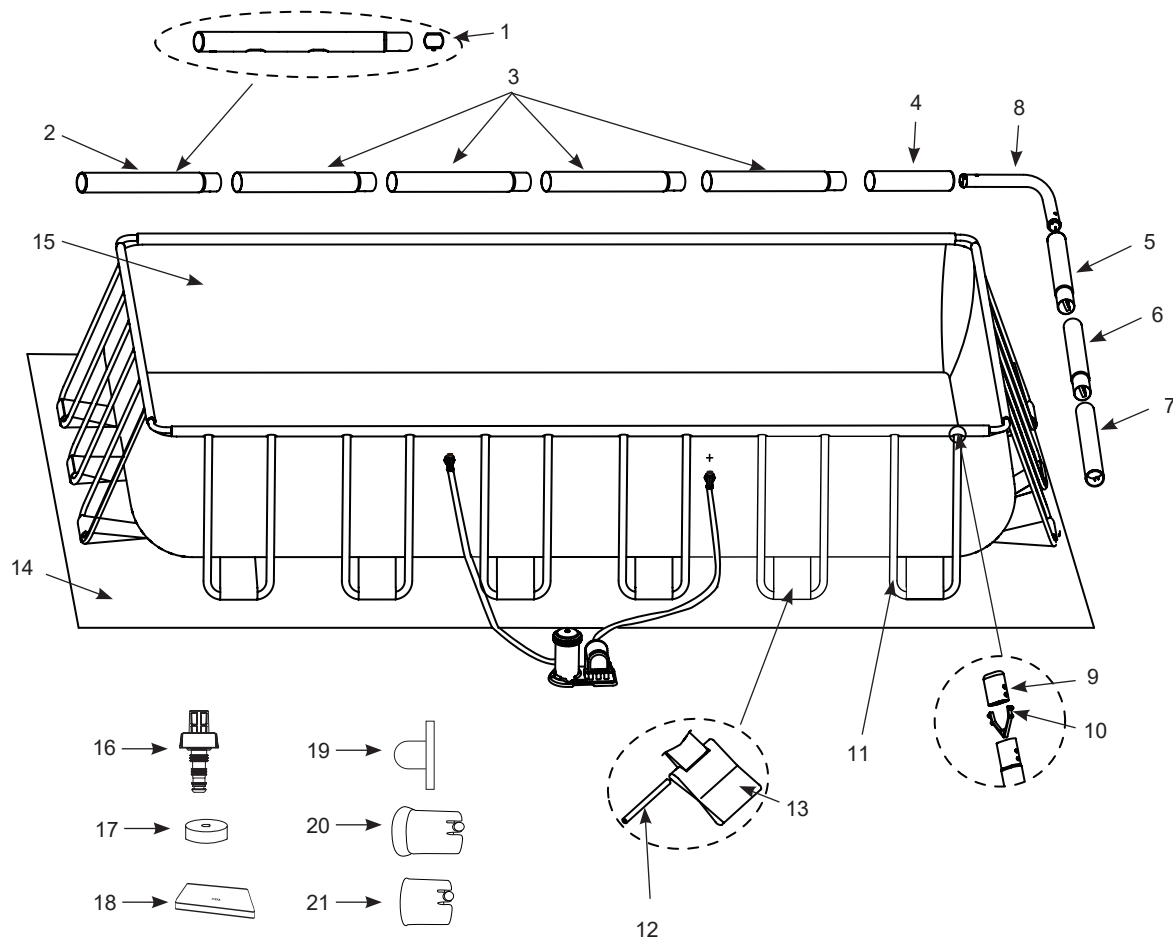

NAPOMENA: Slika je ilustrativne prirode. Može doći do odstupanja u proizvodima. Nisu u razmeri.

SASTAVNI DELOVI (Nastavak)

Molimo da si pre sastavljanja vašeg proizvoda uzmete par minuta kako biste proverili sadržaj i upoznali se sa svim delovima.

REF. BR.	OPIS	VELIČINA BAZENA & KOLIČINA						
		157-112"x78-314" (400cm x 200cm)	118-116"x68-314" (300cm x 175cm)	15' x 9' (457cmx274cm)	16' x 8' (488cm x 244cm)	16' x 9' (549cm x 274cm)	24' x 12' (732cm x 366cm)	32' x 16' (975cm x 488cm)
1	JEDNOPOTEZNA SPOJNICA	8	8	8	8	8	14	20
2	HORIZONTALNI NOSAČ (A) (UKLJUČENA JEDNOPOTEZNA OPRUGA)	2	2	2	2	2	2	2
3	HORIZONTALNI NOSAČ (B) (UKLJUČENA JEDNOPOTEZNA OPRUGA)	4	2	4	4	4	8	12
4	HORIZONTALNI NOSAČ (C)	2	2	2	2	2	2	2
5	HORIZONTALNI NOSAČ (D) (UKLJUČENA JEDNOPOTEZNA OPRUGA)	2	2	2	2	2	2	2
6	HORIZONTALNI NOSAČ (D) (UKLJUČENA JEDNOPOTEZNA OPRUGA)	-	2	-	-	-	2	4
7	HORIZONTALNI NOSAČ (F)	2	2	2	2	2	2	2
8	UGAONI VEZAČ	4	4	4	4	4	4	4
9	POKLOPAC U-PODUPIRACA	24	16	24	24	24	36	48
10	DUOPOTEZNA SPOJNICA OPRUGOM	24	16	24	24	24	36	48
11	BOČNI DRŽAČI (PRILOŽENI POKLOPAC U-PODUPIRAČA I DVOPOTEZNA SPOJNICA OPRUGOM)	12	8	12	12	12	18	24
12	VEZAČ	12	8	12	12	12	18	24
13	DRZAČ	12	8	12	12	12	18	24
14	ZAŠTITNA PODLOGA	-	-	1	1	1	1	1
15	PODLOGA BAZENA (OTOČNI VENTIL PRILOŽEN)	1	1	1	1	1	1	1
16	OTOČNI PRIKLJUČAK	1	1	1	1	1	1	1
17	OTOČNI VENTIL	2	2	2	2	2	2	2
18	PREKRIVAČ BAZENA	-	-	1	1	1	1	1
19	PRIKIJUČAK SA OTVOROM ZA FILTER	3	3	-	3	-	-	-
20	PLASTIČNI UMETAK ZA UGAONI SPOJ	8	8	8	8	8	8	8
21	PLASTIČNI UMETAK ZA HORIZONTALNU UGAONU PIPU	8	8	8	8	8	8	8

REF. BR.	OPIS	157-112"x78-314"x48" (400cm x 200cm x 122cm)	157-112"x78-314"x39-318" (400cm x 200cm x 100cm)	118-116"x68-314"x1-112" (300cm x 175cm x 80cm)	15' x 9' x 48" (457cm x 274cm x 122cm)	16' x 8' x 42" (488cm x 244cm x 107cm)	16' x 9' x 52" (549cm x 274cm x 132cm)	24' x 12' x 52" (732cm x 366cm x 132cm)	32' x 16' x 52" (975cm x 488cm x 132cm)
		REZERVNI DEO BR.							
1	JEDNOPOTEZNA SPOJNICA	10381	10381	10381	10381	10381	10381	10381	10381
2	HORIZONTALNI NOSAČ (A) (UKLJUČENA JEDNOPOTEZNA OPRUGA)	12161	12161	12209	11524A	12219	10919A	10920A	10921A
3	HORIZONTALNI NOSAČ (B) (UKLJUČENA JEDNOPOTEZNA OPRUGA)	12162	12162	12210	11525A	12220	10922A	10923A	10924A
4	HORIZONTALNI NOSAČ (C)	12163	12163	12211	11526A	12221	10925A	10926A	10927A
5	HORIZONTALNI NOSAČ (D) (UKLJUČENA JEDNOPOTEZNA OPRUGA)	12164	12164	12212	10928A	12222	10928A	10929A	10928A
6	HORIZONTALNI NOSAČ (D) (UKLJUČENA JEDNOPOTEZNA OPRUGA)	-	-	12281	-	-	-	10930A	10931A
7	HORIZONTALNI NOSAČ (F)	12165	12165	12212	10932A	12223	10932A	10933A	10932A
8	UGAONI VEZAČ	12166	12166	12166	10934A	12224	10934A	10934A	10934A
9	POKLOPAC U-PODUPIRACA	10379	10379	10379	10935	10379	10935	10935	10935
10	DUOPOTEZNA SPOJNICA OPRUGOM	10382	10382	10382	10936	10382	10936	10936	10936
11	BOČNI DRŽAČI (PRILOŽENI POKLOPAC U-PODUPIRAČA I DVOPOTEZNA SPOJNICA OPRUGOM)	12570	12167	12214	11523A	12225	10937A	10937A	10937A
12	VEZAČ	10383	10383	10383	10383	10383	10383	10383	10383
13	DRZAČ	11981	11981	12217A	10938A	11981	10938A	10938A	10938A
14	ZAŠTITNA PODLOGA	-	-	-	11521	12227	10759	18941	10760
15	PODLOGA BAZENA (OTOČNI VENTIL PRILOŽEN)	13004	12135A	12216A	12444A	12228A	12445A	12446A	12447A
16	OTOČNI PRIKLJUČAK	10201	10201	10201	10201	10201	10201	10201	10201
17	OTOČNI VENTIL	11044	11044	11044	11044	11044	11044	11044	11044
18	PREKRIVAČ BAZENA	-	-	-	11522	12229	10756	18936	10757
19	PRIKIJUČAK SA OTVOROM ZA FILTER	10127	10127	10127	-	10127	-	-	-
20	PLASTIČNI UMETAK ZA UGAONI SPOJ	11156	11156	11156	11156	11156	11156	11156	11156
21	PLASTIČNI UMETAK ZA HORIZONTALNU UGAONU PIPU	11157	11157	11157	11157	11157	11157	11157	11157

SASTAVLAJNJE BAZENA

IZBOR LOKACIJE I INFORMACIJE O PRIPREMI PODLOGE

⚠ UPOZORENJE

- Bazen mora biti na mestu koje vam omogućava zaštitu vrata, prozora i zaštitnih prepreka kako bi sprečili neovlašćen, nenameran ili nekontrolisan ulaz u bazen.
- Postavite zaštitnu prepreku koja će onemogućiti prilaz bazenu od strane male dece ili kućnih ljubimaca.
- Propust u postavljanju bazena na ravnu, iznivelisanu, čvrstu podlogu može dovesti do raspada bazena i mogućnosti da osobu koja uživa u bazenu jednostavno izbací što može prouzrokovati ozbiljne povrede ili imovinsku štetu.
- Rizik od strujnog udara. Filter pumpu priključite na uzemljenu utičnicu osiguranu sa osiguračem (GFCI) ili instalacionom sklopkom (RCD). Kako bi smanjili rizik od strujnog udara nemojte koristiti produžne kablove, brojače, priključne adaptere ili izmenjivače ako bi povezali pumpu sa izvorom energije. Pravilno postavljena utičnica je jako bitna. Kabl postavite na mesto gde ga ne mogu oštetiti kosilice, prirezači ograde i ostali uređaji. Za dodatna upozorenja i uputstva pogledajte uputstvo za korišćenje filter pumpe.
- Opasnost od teških ozleđa: ne pokušavajte montirati bazen pod snažnim vetrom.

Za bazen izaberite spoljnu lokaciju imajući na umu sledeće:

1. Mesto gde će se postaviti bazen mora biti potpuno ravno i nivelisano. Nemojte postavljati bazen na brežuljak ili teren pod nagibom.
2. Površinski deo mora biti dovoljno nabijen i čvrst kako bi izdržao pritisak i težinu sastavljenog i napunjenog bazena. Bazen ne postavljati na blatu, pesku, mekom ili nestabilnom zemljištu.
3. Nemojte postaviti bazen na terasi, balkonu ili podlozi koja može da se sruši pod težinom punog bazena.
4. Oko bazena mora biti najmanje 1,5 do 2 m slobodnog prostora kako se deca, u nameri da uđu u bazen, ne bi mogla penjati na različite predmete.
5. Trava ispod bazena će se oštetiti. Hlorisana voda iz bazena može oštetiti okolnu vegetaciju.
6. Ako tlo nije beton (npr. ako je asfalt, travnjak ili zemlja) trebate da stavite komad drveta tretiranog pritiskom, dimenzija 15" x 15" x 1,2" (38 x 38 x 3 cm), ispod svakog U-nosača i da ih **poravnate** ili izravnate sa tlom. Alternativno možete da upotrebite čelične podmetače ili ojačane betonske ploče. Posavetujte se sa lokalnim snabdevačem opreme za bazene o podupiračima.
NAPOMENA: Nemojte da upotrebljavate potporne podmetače ili ploče klizavih, glatkih površina, jer će bočni U-nosač da klizne prema van i da prouzrokuje oštećenje bazena i poništavanje garancije.
7. Najpre uklonite svu agresivnu travu. Neke vrste trave kao što su Sv. Augustina ili Bermuda mogu rasti kroz podlogu. Trava koja raste ispod podloge nije greška proizvođača pa stoga nije pokrivena garancijom.
8. Treba da bude jednostavno isprazniti bazen nakon svake upotrebe i / ili prije dugoročnog skladištenja bazena.

SASTAVLJANJE BAZENA (Nastavak)

Možda ste kupili ovaj bazen sa Intex »Kristalno čisto« filter pumpom. Pumpa ima sopstven set uputstva za sastavljanje. Najpre sastavite vašu jedinicu bazena a zatim sastavite filter pumpu.

Procenjeno vreme sastavljanja je 60 do 90 minuta. (Zapamtite da je vreme sastavljanja samo približno i da zavisi od spretnosti osobe koja sastavlja.)

- Pronađite ravnu i iznivelisanu lokaciju na kojoj nema kamenja, grana ili drugih oštih predmeta koji mogu probušiti podlogu bazena ili izazvati povredu.
 - Veoma pažljivo otvorite kutiju koja sadrži podlogu, spojke, stopice, itd kako biste kasnije mogli iskoristiti karton za čuvanje bazena tokom zimskih meseci ili kada nije u upotrebi.
 - Uklonite zaštitnu podlogu (14) iz kutije. Potpuno je rasprostrite na 1,5 do 2 m od bilo kakve prepreke kao što su zidovi, ograde, drveće, itd. Uklonite podlogu bazena (15) iz kutije i rasprostrite preko zaštitne podloge sa otočnim ventilom u drenažni deo. Postavite otočni ventil od kuće. Otvorite da se zagreje na suncu. Ovo zagrevanje će olakšati instalaciju. Pazite da je podloga bazena na sredini zaštitne podloge. Obavezno povežite kraj sa 2 protočne cevi do električnog izvora napajanja. **VAŽNO: Nemojte vući podlogu po tlu pošto to može prouzrokovati oštećenje podloge i curenje bazena (vidi sliku 1).**
 - Tokom sastavljanja ove podloge za bazen usmerite protočne cevi ili otvore u smeru električnog izvora napajanja. Spoljna ivica sastavljenog bazena treba da bude pristupačna elektro priključku zarad mogućnosti postavljanja filter pumpe.

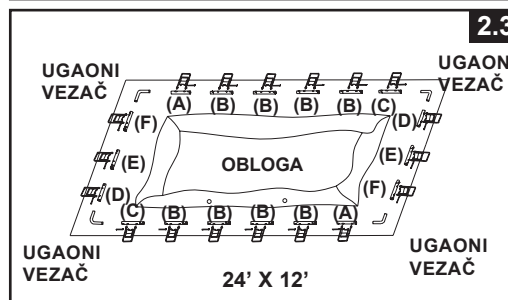
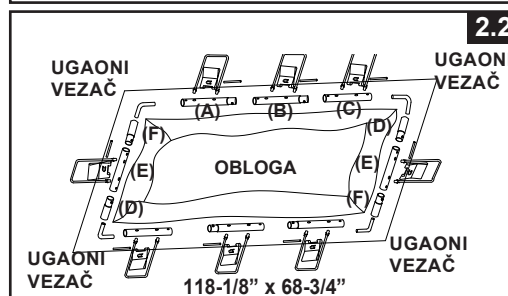
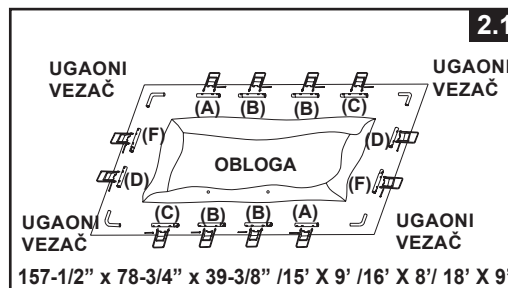
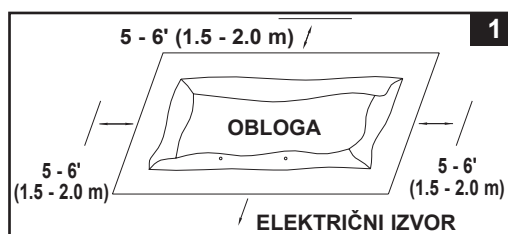

- Izvadite sve delove iz kartona i postavite ih na tlo na mestu gde ćete ih sastavljati. Proverite listu delova i vidite dali su pripremljeni svi delovi potrebni za sastavljanje (vidi sliku 2.1 - 2.4). **VAŽNO: Nemojte započeti sa sastavljanjem ukoliko nedostaju neki delovi. Za rezervne delove pozovite korisnički servis.** Nakon što su svi delovi prekontrolisani, sklonite ih sa podloge i započnite sa sastavljanjem. **NAPOMENA: Pospite puder po horizontalnim nosačima pre nego što ih gurnete u otvor folije za bazen. To će da olakša uklanjanje nosača iz folije prilikom rastavljanja bazena.**

SASTAVLJANJE BAZENA (Nastavak)

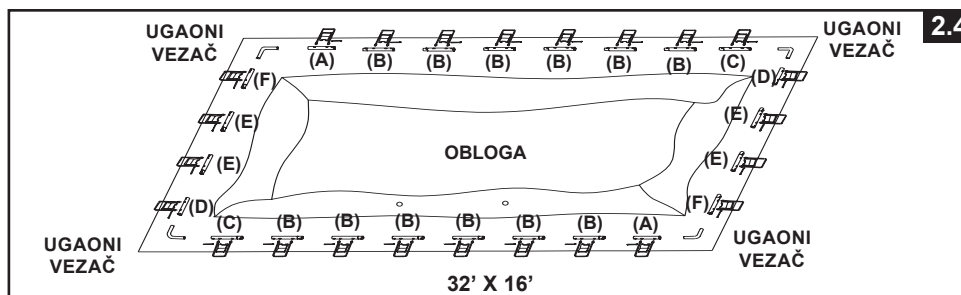

3. Podloga bazena mora biti rasprostrena preko zaštitne podloge. Počevši sa jednom stranom, najpre provucite nosač "A" kroz otvore koji se nalaze na svakom uglu. Nastavite s nosačem "B" kojeg povežete sa "A", i drugi "C" kojeg povežete sa "B" (vidi sliku 3). Držite otvore za metalne nosače u ravni sa rupama podloge.

Nastavite sa umetanjem svih „A-B-C & D-E-F“ nosača u otvore. Počnite sa „D-E-F“ kombinijom sa kraće strane bazena umetanjem „D“ nosača.

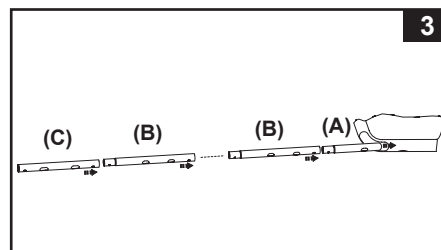

Kombinacije nosača su različite u zavisnosti od veličine bazena, vidite tabelu ispod za detalje.

(Pazite da sve 4 rupe gledaju ka gore sa rupama za metalne nosače poravnanim sa rupama podloge.)

Veličina bazena	Br. Stopice u slovu L na dužoj strani	Br. stopice u slovu L na kraćoj strani	Horizontalni nosač, kombinacije na dužoj strani	Horizontalni nosač, kombinacije na kraćoj strani
157-1/2" x 78-3/4" (400 cm x 200 cm)	4	2	A-B-B-C	D-F
118-1/8" x 68-3/4" (300 cm x 175 cm)	3	1	A-B-C	D-E-F
15' x 9' (457 cm x 274 cm)	4	2	A-B-B-C	D-F
16' x 8' (488 cm x 244 cm)	4	2	A-B-B-C	D-F
18' x 9' (549 cm x 274 cm)	4	2	A-B-B-C	D-F
24' x 12' (732 cm x 366 cm)	6	3	A-B-B-B-B-C	D-E-F
32' x 16' (975 cm x 488 cm)	8	4	A-B-B-B-B-B-B-C	D-E-E-F

4. Stavite držač (13) na L-Bočni držač (11). Ponovite sa svim držačima.
VAŽNO: Podloga mora tokom sledećeg koraka #5 ostati ravno na tlu. Zato je potrebno 5 - 6' slobodnog prostora oko bazena (vidi sliku 4).

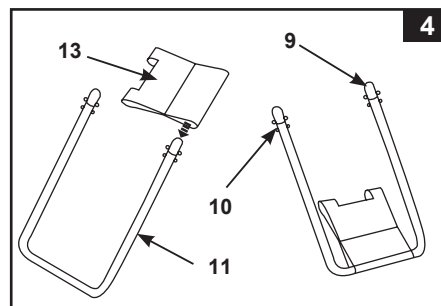

SASTAVLJANJE BAZENA (Nastavak)

5. Vrhovi bočnih držača u obliku slova U imaju dvopotezni klip sa spojnicom (10) koja je fabrički ugrađena. Postavite bočni nosač u rupe nosača "A-B-C & D-E-F" stiskanjem prstima donjeg dugmeta ka unutra. Stiskanje ovog donjeg dugmeta će omogućiti držaču da se poveže sa nosačem. Kada je U-držać pozicioniran oslobodite pritisak prstima kako bi držać legao u svoje ležište. Ovaj postupak ponovite sa svim ostalim držačima (vidi sliku 5).

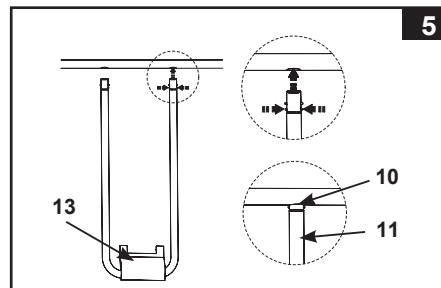

6. Dok jedna osoba stoji unutar bazena podignite jedan ugao; postavite vezač (12) u otvore za preklapanje kako bi povezali podlogu sa držačima. Postupak ponovite i u ostalim uglovima a zatim i sa strana (vidi sliku 6.1 i 6.2).

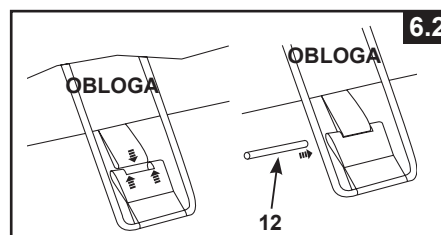
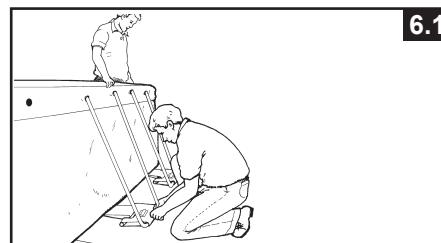

7. Donji deo bočnih držača potegnite ka vani kako bi ostali zategnuti. Ponovite to na svim mestima (vidi sliku 7).

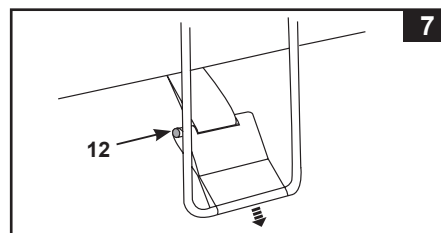

8. Ako podloga nije betonska (asfalt, travnjak ili zemlja) morate staviti komad šper ploče veličine 15" x 15" x 1,2", ispod svake stopice i prekriti sa zemljom. Bočni držači u obliku slova U moraju biti postavljeni na sredinu šper ploče pravougaono u odnosu na potporna stopicu (vidi sliku 8). **NAPOMENA:** Uverite se da li su svi potporni podmetači spuštteni i u ravni sa tlom, a ne samo da li su postavljeni na tlo. Nemojte da upotrebljavate potporne podmetače ili ploče klizavih, glatkih površina, jer će bočni U-nosač da klizne prema van i da prouzrokuje oštećenje bazena i poništavanje garancije.

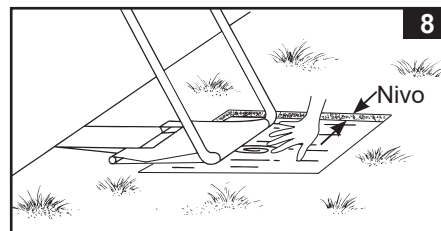

SASTAVLJANJE BAZENA (Nastavak)

9. Postavite duži gornji vezač tako da se naslanja preko kratkog vezača. Uglove povežite sa ugaonim vezačima (8) (vidi sliku 9).

VAŽNO: Četiri ugaona nosača su napravljena tako da se podešavaju u odnosu na horizontalne nosače i nisu fiksirani za iste. To omogućava fleksibilnost bazena kada je bazen u upotrebi.

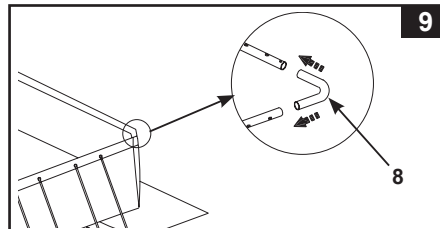

10. Sastavite merdevine. Merdevine imaju posebno uputstvo za sastavljanje u kutiji za merdevine.
11. Postavite sastavljenu merdevinu preko jedne strane sa osobom koja vam pomaže ulazeći u bazen kako bi izravnali dno bazena. Dok je unutar bazena ta osoba treba da proveri i 2 otočna ventila (u uglovima) kako bi proverila dali je otočni priključak dobro povezan sa ventilom. Unutrašnji ugao mora potisnuti ka vani. 12. Pre punjenja bazena vodom proveriti dali je otočni priključak unutar bazena zatvoren i da je poklopac sa spoljne strane dobro pričvršćen. Bazen napuniti sa ne više od 2,5 cm vode. Proverite dali je voda u istom nivou.
12. Pre punjenja bazena vodom proveriti dali je otočni priključak unutar bazena zatvoren i da je poklopac sa spoljne strane dobro pričvršćen. Bazen napuniti sa ne više od 2,5 cm vode. Proverite dali je voda u istom nivou.

VAŽNO: Ako voda u bazenu naginje više na jednu stranu onda bazen nije potpuno ravan. Postavljanje bazena na neravnom delu će iskositi bazen što će dovesti do ispučenja materijala na bočnom zidu. Ukoliko bazen nije potpuno ravan morate bazen isprazniti, izravnati tlo i ponovo nasuti bazen.

Izravnajte preostale pregibe U na unutrašnjosti bazena istiskanjem na mestu gde se sreću dno bazena i strane bazena ili zahvatite ispod strane bazena, zgrabite dno bazena i izvucite. Ukoliko nabore stvara zaštitna podloga onda neka 2 osobe vuku sa strana kako bi se uklonili svi nabori.

13. Napunite bazen sa vodom samo do linije rukava (vidi sliku 10).

NAPOMENA: Bočni zidovi bazena i struktura okvira će se, nakon punjenja vodom do preporučenog nivoa, naginjati ka unutra. Nemojte se brinuti zbog naginjanja zidova, kretanje vode i pritisak će ipak činiti svoje kada je bazen u upotrebi.

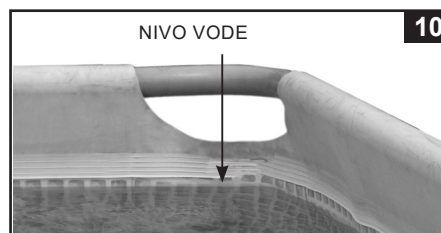

VAŽNO

Pre nego što bilo kome dozvolite da koristi bazen održite sastanak. Uspostavite set pravila koja uključuju, barem, važna bezbednosna pravila i uopštene mere bezbednosti u vodi iz ovog priručnika. Pregledajte ova pravila redovno sa svim korisnicima bazena, uključujući goste.

ODRŽAVANJE BAZENA & HEMIJSKI DODACI

⚠ UPOZORENJE

NE ZABORAVITE DA

- Zaštitite sve korisnike bazena od mogućih oboljenja nastalih u vodi održavanjem vode čistom i higijenskom. Nemojte gutati vodu iz bazena. Održavajte higijenu redovno.
- Držite bazen čistim i jasnim. Dno bazena mora u svakom trenutku biti vidljivo sa spoljne ivice bazena.
- Držite decu podalje od prekrivača bazena kako biste izbegli mogućnost zapetljanja, davljenja ili drugih ozbiljnih povreda.

Održavanje vode

Održavajte pravi odnos kvaliteta vode korišćenjem odgovarajućih dezinfekcionih sredstava. Ovo je najbitnija činjenica produžavajući životni vek i izgled bazena ali i u obezbeđivanju čiste, zdrave i bezbedne vode. Prava tehnika je potrebna za testiranje i tretiranje vode u bazenu. Proverite kod specijaliste za hemijska sredstva, potražite i komplete za testiranje i načine testiranja. Pazite da pročitate i pratite napisana uputstva proizvođača hemijskog sredstva.

1. Nemojte dozvoliti da hlor dođe u kontakt sa bazenom ukoliko nije potpuno rastopljen. Najpre rastvorite granule ili tablete hlora u kanti vode a zatim je dodajte vodi u bazenu. Isto učinite i sa tečnim hlorom; odmah ga temeljito promešajte sa vodom u bazenu.
2. Nikada nemojte mešati hemijska sredstva. Hemijska sredstva dodajte u bazen odvojeno. Temeljito rastopite svako sredstvo pre dodavanja drugog u vodu.
3. Intex čistač bazena i Intex usisivač za bazen vam mogu pomoći pri održavanju čiste vode u bazenu. Proverite kod snabdevača opreme za bazene za ovu dodatnu opremu.
4. Za čišćenje bazena nemojte koristiti čistače pod pritiskom.

REŠAVANJE PROBLEMA

PROBLEM	OPIS	RAZLOG	REŠENJE
ALGE	<ul style="list-style-type: none"> • Zelena voda. • Zelene ili crne tačkice na podlozi bazena. • Podloga bazena je klizava i/ili neprijatno miriše. 	<ul style="list-style-type: none"> • Potrebno je podesiti nivo hlora i pH. 	<ul style="list-style-type: none"> • Pojačan tretman sa velikom dozom hlora. Popravite pH na preporučene vrednosti prodavca bazena. • Usisajte dno bazena. • Održavajte ispravan nivo hlora.
OBOJENA VODA	<ul style="list-style-type: none"> • Kada je najpre tretirana sa hlorom first voda postane plava smeđa ili crna. 	<ul style="list-style-type: none"> • Bakar, gvožđe ili mangan u vodi sa dodatkom hlora oksidišu. 	<ul style="list-style-type: none"> • Podesite pH vrednost na preporučenu. • Koristite filter dok voda ne bude čista. • Redovno menjajte uložak.
PLUTAJUĆA MATERIJA U VODI	<ul style="list-style-type: none"> • Voda je mutna ili mlečna. 	<ul style="list-style-type: none"> • "Tvrdna voda" prouzrokovana previsokim pH vrednostima. • Nivo hlora je previše nizak. • Strana materija u vodi. 	<ul style="list-style-type: none"> • Popravite pH vrednost. Potražite savet od prodavca bazena. • Proverite nivo hlora. • Očistite ili zamenite uložak filtera.
JAKO NIZAK NIVO VODE	<ul style="list-style-type: none"> • Nivo je niži u odnosu na prethodni dan. 	<ul style="list-style-type: none"> • Poderotina ili rupa na podlozi bazena ili crevima. 	<ul style="list-style-type: none"> • Popravite sa setom za popravke. • Rukom pričvrstite sve poklopce. • Promenite creva.
TALOG NA DNU BAZENA	<ul style="list-style-type: none"> • Prijavština ili pesak na dnu. 	<ul style="list-style-type: none"> • Česta upotreba, ulazak i izlazak iz bazena. 	<ul style="list-style-type: none"> • Za čišćenje dna bazena koristite Intex Usisivač za bazen.
POVRŠINSKO SMEĆE	<ul style="list-style-type: none"> • Lišće, insekti, itd. 	<ul style="list-style-type: none"> • Bazena je preblizu drveća. 	<ul style="list-style-type: none"> • Koristite Intex čistač bazena.

DRŽAVANJE BAZENA & DRENAŽA

⚠ PAŽNJA

UVEK PRATITE UPUTSTVA PROIZVOĐAČA HEMIJSKOG SREDSTVA KAO I ZDRAVSTVENA UPOZORENJA I UPOZORENJA O OPASNOSTI.

Ukoliko je bazen zauzet nemojte sipati hemijska sredstva. Ovo može izazvati iritaciju kože i očiju. Koncentrovani rastvori hlora mogu da oštete bazen. Ni u kom slučaju nisu Intex Recreation Corp., Intex Development Co., Ltd., njihove podružnice, ovlašćeni prodavci i servisni centri, prodavci ili zaposleni odgovorni kupcu ili bilo kojem trećem licu za troškove nastale usled gubitka vode u bazenu, oštećenjima nastalim od uticaja hemijskih sredstava ili vode. **Čuvajte pri ruci rezervne uloške od filtera. Zamenite uloške svake dve nedelje.** Preporučujemo upotrebu „Kristalno Čisto“ Intex filter pumpe sa svim nadzemnim bazenima.

PREKOMERNA KIŠA: Kako biste sprečili oštećenje bazena ili prepunjenost odmah ispraznite kišnicu koja je prouzrokovala podizanje nivoa vode iznad maksimuma.

Kako da ispraznite vaš bazen i dugoročno skladištenje

NAPOMENA: Ovaj bazen ima instalirane otočne ventile u dva ugla. Povežite baštensko crevo sa ventilom u uglu koji će da usmeri vodu u pravu stranu.

1. Proverite lokalne propise za konkretnim uputstvima u vezi pražnjenja vode iz bazena.
2. Proverite dali je otočni ventil unutar bazena pravilno priključen.
3. Uklonite poklopac sa otočnog ventila sa spoljnog zida bazena.
4. Stavite „ženski kraj“ creva na odvodni priključak (16).
5. Postavite drugi kraj creva na područje odakle voda može bezbedno oticati od kuće i ostalih struktura u blizini.
6. Priključite odvodni priključak na odvodni ventil. **NAPOMENA: Odvodni priključak će pomeriti otvor unutar bazena i voda će odmah krenuti da otiče.**
7. Kada voda prestane da otiče, počnite da podižete bazen od suprotne strane oticanja, usmeravajući je dok bazen ne bude potpuno prazan.
8. Kada završite isključite crevo i adapter.
9. Radi skladištenja ponovo priključite odvodni priključak u otočni ventil sa unutrašnje strane bazena.
10. Zamenite otočni poklopac na spoljnoj strani bazena.
11. Okrenite postupak sastavljanja kako biste rastavili bazen i uklonili sve povezujuće delove.
12. Pazite da pre skladištenja bazen i svi ostali delovi budu potpuno suvi. Pre savijanja osušite bazen na suncu dok ne bude potpuno suv (vidi sliku 11). Poprskajte sa puderom u prahu kako biste sprečili da se najlon slepi i kako bi upio višak vlage.
13. Napravite pravougaoni oblik. Počevši sa jedne strane savijte jednu šestinu bazena pa još dvaput. Ponovite sa suprotne strane (vidi sliku 12.1 i 12.2).
14. Kada formirate dve suprotne polovine jednostavno preklopite jednu preko druge kao kad zatvarate knjigu (vidi sliku 13.1 i 13.2).
15. Preklopite dva duža kraja na sredinu (vidi sliku 14).
16. Preklopite jedan preko drugog kao da zatvarate knjigu i završite stiskanjem (vidi sliku 15).
17. Pospremite bazen i ostalu opremu na suvo, temperaturno kontrolisano mesto između 0 stepeni Celzija i 40 stepeni Celzija.
18. Za skladištenje možete iskoristiti originalnu kutiju.

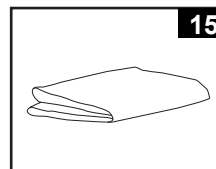
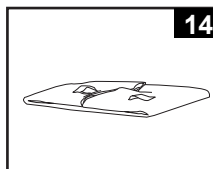
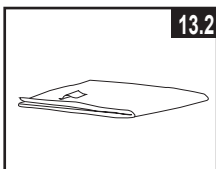
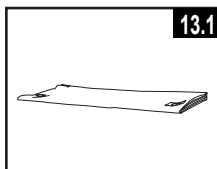
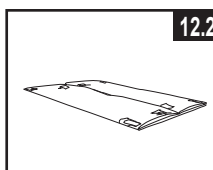
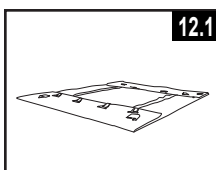
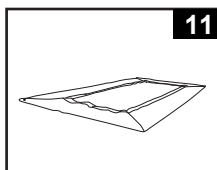

PRIPREMA NA ZIMU

Čuvanje bazena tokom zime

Nakon upotrebe možete jednostavno isprazniti i pospremiti vaš bazen na bezbedno mesto. Morate da ispraznite, razmontirate i pravilno pospremite bazen kada temperatura padne ispod 5 stepeni Celzija (41 stepen Farnhajta) kako biste sprečili oštećivanja bazena ledom. Šteta načinjena ledom može dovesti do trenutnog oštećenja bazena i propadanja. Takođe pogledajte odeljak „Drenaža Vašeg bazena“.

Ukoliko temperatura u vašem području padnu ispod 5 stepeni Celzija (41 stepen Farnhajta) a vi odlučite da ostavite bazen napolju učinite sledeće:

1. Temeljito očistite vodu bazena. Ukoliko imate Brzo sastavljajući bazen ili Bazen sa ovalnim Okvirom pazite da gornji prsten bude dobro naduvan.
2. Sklonite zatezač (po potrebi) ili bilo koje dodatke prikačene na reducir. Ukoliko je potrebno zamenite filter. Pazite da svi dodatni delovi pre skladištenja budu čisti i potpuno suvi.
3. Uključite ulazni i izlazni priključak sa unutrašnje strane bazena sa obezbeđenim priključkom (veličine 16' i manje). Zatvorite ulazni i izlazni sifon (veličine 17' i više).
4. Uklonite merdevine (po potrebi) i pospremite na bezbedno mesto. Pazite da pre sklanjanja merdevine budu potpuno suve.
5. Uklonite creva koja povezuju pumpu i filter sa bazenom.
6. Dodajte odgovarajuća hemijska sredstva za zimski period. Konsultujte lokalnog snabdevača opreme za bazene o tome koja hemijska sredstva i na koji način ih koristiti. Ovo se jako razlikuje unutar regiona.
7. Pokrijte bazen sa Intex prekrivačem za bazen. **VAŽNA NAPOMENA: INTEX PREKRIVAČ ZA BAZEN NIJE SIGURNOSNI PREKRIVAČ.**
8. Očistite i ispraznite pumpu, nosač filtera i creva. Izvadite i bacite stari uložak za filter. Sačuvajte rezervni za sledeću sezonu.
9. Unesite pumpu i delove filtera i sklonite ih na bezbedno i suvo mesto sa temperaturom između 0 stepeni Celzija (32 stepena Farnhajta) i 40 stepeni Celzija (104 stepena Farnhajta).

OPŠTE MERE BEZBEDNOSTI U VODI

Rekreacija u vodi je zabavna i terapijska. Međutim ona uključuje određene rizike od povreda i smrti. Kako bi smanjili rizik od povreda, pročitajte i pratite sva uputstva i upozorenja na proizvodu i pakovanju. Zapamtite da upozorenja proizvoda, uputstva i bezbednosne mere pokrivaju samo neke uobičajene rizike rekreiranja na vodi, ne uključuju sve rizike ili opasnosti.

Za dodatnu zaštitu se upoznajete sa sledećim opštim smernicama kao i preporukama međunarodno priznate Organizacije za Zaštitu:

- Zahtevan stalni nadzor. Odgovorna odrasla osoba se mora imenovati za »spasioca« ili čuvara vode, naročito kada su deca u ili oko bazena.
- Naučite da plivate.
- Naučite metode veštačkog oživljavanja i prve pomoći.
- Podučite svakog ko nadgleda korisnike bazena o mogućim opasnostima i o upotrebi zaštitnih koraka kao što su zaključana vrata, prepreke, itd.
- Podučite sve korisnike bazena, uključujući decu, šta treba uraditi u slučaju nužde.
- Prilikom vodenih aktivnosti uvek koristite zdrav razum i dobro rasuđivanje.
- Nadgledajte, nadgledajte, nadgledajte.

OGRANIČENA GARANCIJA

Vaš Intex bazen proizveden je od najkvalitetnijeg materijala i od strane najstručnijeg osoblja. Pre izlaska iz fabrike svi se Intexovi proizvodi pregledaju kako bi se utvrdilo da nisu oštećeni. Ova ograničena garancija primenjuje se samo na Intex bazen.

Ova ograničena garancija je dodatak, a ne zamena, za vaša zakonska prava i pravne lekove. U meri u kojoj ova garancija nije u skladu sa bilo kojim od vaših zakonskih prava, ono ima prednost. Na primer, potrošački zakoni u Evropskoj uniji osiguravaju zakonska prava garancije uz pokrivenost koju dobivate putem ove ograničene garancije: informacije o potrošačkim pravima u EU molimo potražite na web stranici Evropskog centra za potrošače na http://ec.europa.eu/consumers/ecc/contact_en/htm.

Odredbe ove ograničene garancije primenjuju se samo u slučaju originalnog kupca i garancija nije prenosiva. Ova Ograničena garancija važi samo za period naveden ispod od datuma kupovine. Originalnu potvrdu o kupovini (račun) čuvajte zajedno sa priručnikom, jer je kod reklamacija na osnovu garancije potrebno imati dokaz o kupovini. U suprotnom je ograničena garancija nevažeća.

Garancija obloge i okvira bazena sa Ultra XTR™ – 2 godine

Garancija obloge i okvira bazena sa Prism Frame™ – 1 godina

Ako pronađete proizvodni nedostatak unutar gore navedenog perioda, obratite se odgovarajućem Intexovom servisnom centru navedenom na zasebnom listu „Ovlašćeni servisni centri“. Ako artikl vratite u skladu sa uputstvima servisnog centra Intex, servisni centar će artikl pregledati i utvrditi punovažnost zahteva. Ako je predmet pokriven odredbama garancije, artikl će biti popravljen ili besplatno zamenjen istim ili uporedivim artiklom (po izboru kompanije Intex).

Osim ove garancije i drugih zakonskih prava u vašoj zemlji, ne podrazumevaju se nikakve daljnje garancije. U meri u kojoj je to moguće u vašoj zemlji, kompanija Intex ni u kojem slučaju neće biti odgovorna vama ili bilo kojoj trećoj strani za direktne ili posledične štete koje proizlaze iz upotrebe vašeg Intex bazen, niti radnje kompanije Intex kao niti njezinih predstavnika i zaposlenika (uključujući i proizvodnju artikla). U nekim zemljama ili nadležnostima nije dozvoljeno isključivanje ili ograničavanje slučajnih ili posledičnih šteta, pa se gore navedeno ograničenje ili isključenje možda ne odnosi na vas.

Vodite računa o tome da se ova ograničena garancija ne primenjuje u sledećim okolnostima:

- Ako Intex bazen postane predmet nemara, nenormalne upotrebe ili primene, nesreće, nepravilnog rada, nepravilnog održavanja ili skladištenja;
- Ako se Intex bazen oštezi usled okolnosti izvan kontrole kompanije Intex, uključujući, ali ne ograničavajući se na, ubode, ispuštanje, grebanje ili uobičajeno habanje i oštećenja uzrokovanih izlaganjem požaru, poplavi, smrzavanju, kiši ili drugim spoljnim silama okoliša;
- U slučaju upotrebe delova i komponenti koji nisu nabavljeni preko kompanije Intex; i/ili.
- Vršanjem neovlašćenih izmena, popravaka ili rastavljanjem Intex bazen od strane nekoga izvan osoblja servisnog centra tvrtke Intex.

Ova garancija ne pokriva troškove gubitka vode u bazenu, uz hemijska sredstva ili štetu prouzrokovanu vodom. Ova garancija ne pokriva povrede osoba ili oštećenje imovine.

Pažljivo pročitajte uputstva za upotrebu i sledite sva uputstva u vezi pravilnog rada i održavanja vašeg Intex bazen. Uvek proveravajte vaš proizvod pre upotrebe. Ova ograničena garancija će biti nevažeća ako se kod upotrebe ne pridržavate uputstva.