

INTEX® KORISNIČKI PRIRUČNIK

SOLARNA GREJAČA PODLOGA

PROČITAJTE I SLIJEDITE UPUTE PRIJE UPOTREBE OVOG PROIZVODA



UPOZORENJE

- Kako bi smanjili rizik od povreda deci nemojte dozvoliti upotrebu ovog proizvoda. Deca i osobe sa invaliditetom moraju uvek biti pod nadzorom.
- Samo odrasle osobe smeju sastavljati i rastavljati ovaj proizvod. Ovaj proizvod nije igračka.
- Nikada ne dopuštajte da bilo tko hoda, staje, sedi ili skače na ovom proizvodu.
- Isključite pumpu pre instaliranja, servisiranja, čišćenje ili prilagođavanja ovog proizvoda.
- Nemojte blokirati odvod ovog proizvoda dok pumpa radi.

NEPOŠTOVANJE OVIH UPOZORENJA MOŽE REZULTIRATI OZBILJNIM OZLEDAMA ILI SMRĆU.

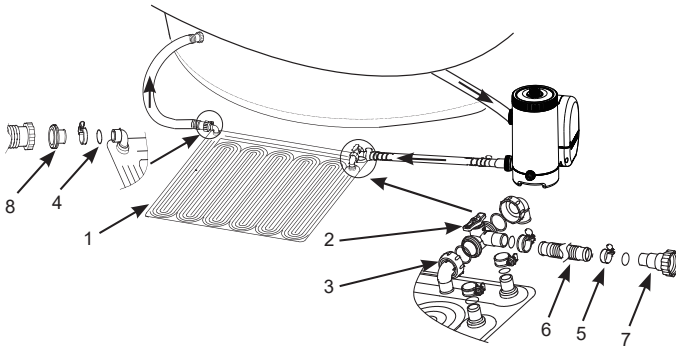

NAPOMENA: Slike su ilustrativne prirode. Može doći do odstupanja u proizvodima. Nisu u razmeri.

REDNI BROJ	OPIS	KOLIČINA	REZERVNI DEO BR.
1	Solarna grejača podloga	1	11956
2	Obilazni ventil	1	11954
3	Lakatni zglob	2	11953
4	Zaptivač za cevi	5	10134
5	Spojnica cevi	5	11489
6	Cevi	1	11955
7	Adapter A (Samo za creva 1-1/4")	1	10849
8	Adapter B (Samo za creva 1-1/2")	1	10722

©2025 Intex Marketing Ltd. - Intex Development Co. Ltd. - Intex Recreation Corp. All rights reserved/Tous droits réservés/Todos los derechos reservados/Alle Rechte vorbehalten. Printed in China/Imprimé en Chine/Impreso en China/Gedruckt in China.

®™ Trademarks used in some countries of the world under license from/®™ Marques utilisées dans certains pays sous licence de/Marcas registradas utilizadas en algunos países del mundo bajo licencia de/Warenzeichen verwendet in einigen Ländern der Welt in Lizenz von/Intex Marketing Ltd. to/a/a/an Intex Development Co. Ltd., Hong Kong & Intex Recreation Corp., P.O. Box 1440, Long Beach, CA 90801 • Distributed in the European Union by/ Distribué dans l'Union Européenne par/Distribuido en la unión Europea por/Vertrieb in der Europäischen Union durch/Intex Trading B.V., Ettenseweg 46, 4706 PB Roosendaal - The Netherlands • Distributed in the UK by Unisex Service (UK) Limited, 124 City Road, London, England, EC1V 2NX, UK. www.intexcorp.com

INTEX®

SAČUVAJTE OVA UPUTSTVA

Strana 1

Opće

- Ovaj proizvod je za upotrebu samo sa bazenima koji se mogu pohraniti. Nemojte da ga koristite sa trajnim bazenima.
- Veličina solarne grejače podloge (ravne, pre punjenja): 47" X 47" (1.2 m X 1.2 m). Površina: 11 ft² (1 m²).
- Pogodan za nadzemne bazene do 8,000 gal (30,280 L).
- Kompatibilan sa pumpom protoka manjim od 1,500 gal/hr (5,678 L/hr).
- Povećava temperaturu vode bazena za oko 5-9°F (3-5°C) u zavisnosti od vremenskih uslova i okoline.

Priprema i zahtevi mesta za postavljanje

- Izaberite površinu na kojoj ima maksimalno direktne sunčeve svetlosti za bolje performanse. Okrenite solarnu grejaču podlogu u pravcu prirodnog puta sunca.
- Izabrana površina mora biti bez oštih predmeta, kamenja i ostataka koji mogu da probuše proizvod, i treba da bude podalje od saobraćaja. Držite sve kućne ljubimce podalje od ovog proizvoda.
- Očistite svu travu i drugu vegetaciju sa izabranom prostora budući da će trava i vegetacija ispod proizvoda umreti a može da izazove neugodan miris i sluz. Određene vrste trava poput svetog Augustina i Bermuda, mogu probiti preko obloge bazena. Rast trave kroz proizvod ne predstavlja defekt proizvodnje.
- Produžite život proizvoda na način da postavite ceradu ili prostirku na terenu ispod solarne grejače podloge.
- Ne stavljajte proizvod na krov ili na bilo kakvu strukturu, ili iznad nivoa vode u bazenu.

Uputstva za sklapanje

Ova uputstva pretpostavljaju da su bazen i sistem za filtriranje već montirani, a da je povratno crevo vode (dovoda vode za bazen) priključeno.

1. Odmotajte i stavite solarnu podlogu na izabrano područje gde će imati maksimalnu izloženost suncu. Vidi sliku 1.
2. Postavite solarnu podlogu između povratnog creva vode bazena i odvoda pumpe filtera, nakon filtrirane vode.
3. Postavite obilazni ventil preko 2 otvora na solarnoj podlozi. Uverite se da oznaka "A" označena na lakatnom zglobu (3) odgovara oznaci "A" otvoru solarne podloge. Učvrstite sklop obilaznog ventila (2) na solarnu podlogu sa objumnicom (5). Uverite se da su lakatni glob i objumnice creva dobro zategnuti. Vidi sliku 2.
4. Učvrstite jedno kratko crevo (6) na preostali otvor na obilaznom ventilu (2) i učvrstite crevo objumnicom za crevo (5). Vidi sliku 3.
5. Pre iskopčavanja bilo kakvog creva, isključite sistem za filtriranje i zatvorite ili pokrijte sve dovode i odvode bazena da sprečite da vodu teče iz bazena.

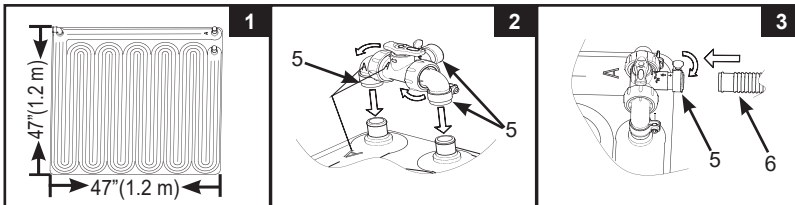

SAČUVAJTE OVA UPUTSTVA

Spajanje na crevo 1-1/4" (32 mm) sa obujmicom

1. Iskopčajte povratno crevo za vodu bazena iz odvoda pumpe.
2. Spojite drugi kraj kratkog creva (6) na odvodni priključak pumpe filtera. Stegnite crevo obujmicom za crevo (5). Vidi sliku 4.
3. Spojite drugi kraj povratnog creva za vodu bazena na priključak solarne grejače podloge. Stegnite crevo obujmicom za crevo (5). Vidi sliku 5. Pobrinite se da sve spojnice creva budu dobro stegnute.

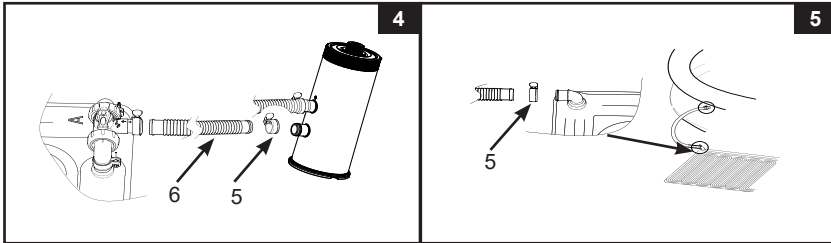
**Spajanje na crevo 1-1/2" (38 mm) sa adapterom**

1. Iskopčajte povratno crevo za vodu bazena iz odvoda pumpe.
2. Spojite adapter A (7) na odvod pumpe i priključite drugi kraj kratkog creva (6) na adapter A. Stegnite crevo obujmicom za crevo (5). Vidi sliku 6.
3. Spojite adapter B (8) na odvodni priključak solarne grejače podloge. Zatim spojite drugi kraj povratnog creva za vodu bazena na adapter B (8). Čvrsto zategnite obujmicu creva (5) i matice creva. Vidi sliku 7.

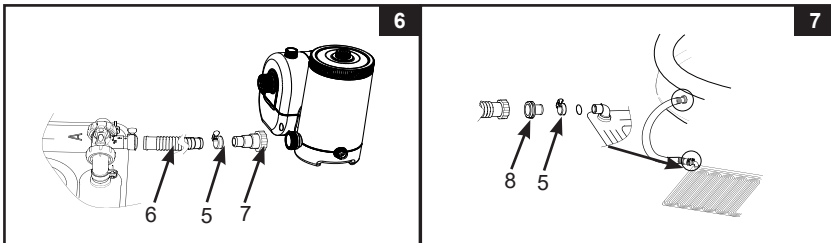
**SAČUVAJTE OVA UPUTSTVA**

Uputstvo za rad

- Otvorite ili otkrijte sve dovode i dovode bazena, a zatim uključite sistem za filtriranje. Uverite se da je izašao van sav vazduh iz cirkulacionog sistema. Za detalje pogledajte Korisnički priručnik pumpe filtera.
- Okrenite obilazni ventil (2) u smeru kazaljke sata do pozicije "☰" kako bi omogućili protok filtrirane vode kroz solarnu grejaču podlogu. Vidi sliku 8.
- Okrenite obilazni ventil u smeru suprotno od kazaljke sata do pozicije "☷" kako bi omogućili protok filtrirane vode direktno u bazen. Vidi sliku 9.

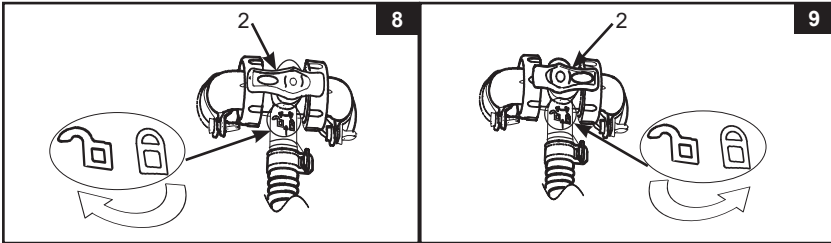

- Postavite solarni prekrivač i/ili prekrivač bazena kad god bazen nije u upotrebi ili kada se koristi da bi se sprečio gubitak toplote.
- Da biste povećali efekat grejanja, možete spojiti dva ili više solarnih grejača podloga zajedno u seriji sa kratkim crevom (6). Vidi sliku 10. Pogledajte tabelu solarne grejače podloge za potreban broj solarnih grejača podloga.

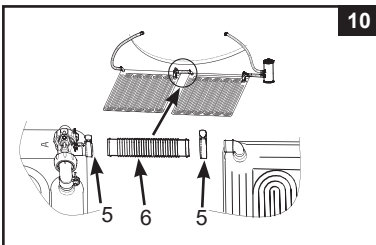

	Stopa protoka pumpe		Solarne podloge (komadi)
	Gals/h	L/h	
Filtera pumpe	330	1,250	1-2
	530	2,006	2-4
	1,000	3,785	3-5
	1,500	5,678	4-6







Održavanje i skladištenje

- Iskopčajte pumpu i zaustavite protok vode kroz solarnu grejaču podlogu. Sledite uputstva za podešavanje obrnutim redosledom da rastavite proizvod od bazena i pumpe.
- Nemojte da koristite nikakve hemikalije ili abrazivnu četku.
- Ispraznite svu vodu iz solarne grejače podloge. Ne dozvolite da bilo šta vode ostane unutar solarne grejače podloge jer može da se zamrzne.
- Pobrinite se da svi delovi solarne grejače podloge pre skladištenja budu potpuno suvi. Na vazduhu osušite podlogu u potpunosti pre skladištenja. Pospite neki prah kako bi se sprečilo lepljenje solarne grejače podloge i upijanje preostale vlage.
- Položite solarnu grejaču podlogu na ravnu podlogu i labavo je namotajte.
- Originalno pakovanje možete iskoristiti za skladištenje. Čuvajte na suvom i hladnom mestu.
- U slučaju popravka, koristite samo obični lepak i zakrpe za PVC popravke.

S A Č U V A J T E O V A U P U T S T V A

KOLIČINA SOLARNE GREJAČE PODLOGE ZA INTEX BAZENE**269
IO**

Broj solarnih grejačih podloga koje se preporučuje za veće bazene. Na osnovu 8 sunčanih sati izlaganja dnevno, efekt grejanja varira u zavisnosti od vremenskih uslova i okoline, i o tome da li je bazen pokriven noću ili nije.

BAZENE	VELIČINA BAZENA	KOLIČINA
	6' x 20" (183cm x 51cm)	1
	8' x 30" (244cm x 76cm)	1
	10' x 30" (305cm x 76cm)	1
	12' x 30" (366cm x 76cm)	2
	12' x 33" (366cm x 84cm)	2
	12' x 36" (366cm x 91cm)	2
	15' x 33" (457cm x 84cm)	3
	15' x 36" (457cm x 91cm)	3
	15' x 42" (457cm x 107cm)	4
	15' x 48" (457cm x 122cm)	4
	16' x 42" (488cm x 107cm)	4
	16' x 48" (488cm x 122cm)	5
	18' x 48" (549cm x 122cm)	5
	86-5/8" x 59" x 23-5/8" (220cm x 150cm x 60cm)	1
	102-1/2" x 63" x 25-5/8" (260cm x 160cm x 65cm)	1
	118" x 78-3/4" x 29-1/2" (300cm x 200cm x 75cm)	1
	177-1/4" x 86-5/8" x 33" (450cm x 220cm x 84cm)	2
	10' x 30" (305cm x 76cm)	2
	12' x 30" (366cm x 76cm)	2
	12' x 33" (366cm x 84cm)	2
	12' x 36" (366cm x 91cm)	2
	12' x 39" (366cm x 99cm)	3
	14' x 42" (427cm x 107cm)	4
	15' x 36" (457cm x 91cm)	4
	15' x 42" (457cm x 107cm)	4
	15' x 48" (457cm x 122cm)	5
	16' x 42" (488cm x 107cm)	5
	18' x 48" (549cm x 122cm)	6
	16.5' x 9' x 48" (503cm x 274cm x 122cm)	3
	20' x 10' x 48" (610cm x 305cm x 122cm)	4
	14' x 42" (427cm x 107cm)	4
	14' x 48" (427cm x 122cm)	4
	16' x 48" (488cm x 122cm)	5
	18' x 48" (549cm x 122cm)	6
	9'10" x 5'9" x 31-1/2" (300cm x 175cm x 80cm)	1
	157-1/2" x 78-3/4" x 39-3/8" (400cm x 200cm x 100cm)	2
	9' x 15' x 48" (274cm x 457cm x 122cm)	4
	9' x 18' x 52" (274cm x 549cm x 132cm)	5
	16' x 8' x 42" (488cm x 244cm x 107cm)	3

SAČUVAJTE OVA UPUTSTVA