

UPUTSTVA ZA UPOTREBU INTEX®

Električna zračna pumpa Quick-Fill™

Model AP634; 12 V ; 32 W

194
IO

PROČITAJTE I SLIJEDITE UPUTE PRIJE UPOTREBE OVOG PROIZVODA

⚠ UPOZORENJE

- Samo za upotrebu od strane odraslih.
- Ne uranjati u vodu ili izlagati aparat kiši ili vodi.
- Ne usmjeravati mlaz direktno prema licu ili tijelu.
- Ne koristiti duže od 5 minuta odjednom. Odspojiti i ostaviti da se oladi najmanje 15 minuta.
- Odspojite aparat kada nije u upotrebi.
- Ne zatvarati rupe i otvore za prozračivanje.
- Ne umetati predmete u otvor za dovod ili odvod zraka.
- Kabel za napajanje ne može se zamijeniti. Ako se kabel ošteti aparat treba odložiti u otpad.
- Kako bi se smanjila opasnost od strujnog udara, ne izlažite kiši. Pohranite u zatvorenom prostoru.
- Ovaj aparat smiju koristiti deca dobi 8 godina i starija i osobe sa smanjenim fizičkim, osjetilnim ili mentalnim sposobnostima ili nedostatkom iskustva i znanja, ako su pod nadzorom ili ako su upućeni u korišćenje aparata na siguran način i razumiju opasnosti do kojih može da dođe.
- Deca se ne bi smela igrati s aparatom. Čišćenje i korisničko održavanje ne smeju da obavljaju deca bez nadzora.
- On mora da bude isporučen samo sa sigurnosnim, ekstra niskim naponom koji odgovara oznakama na aparatu.
- Aparat treba da se koristi samo u kombinaciji sa aparatom za napajanje koji je isporučen zajedno sa aparatom.
- Odgovarajuće samo za naduvavanje vazdušnih madraca, vazdušnih kreveta i bazena i igračkaca na naduvavanje.

SLIJEDITE OVA PRAVILA I SVE UPUTE KAKO BISTE IZBEGLI OŠTEĆENJE IMOVINE, STRUJNI UDAR, OPEKLINE I DRUGE OZLJEDE.

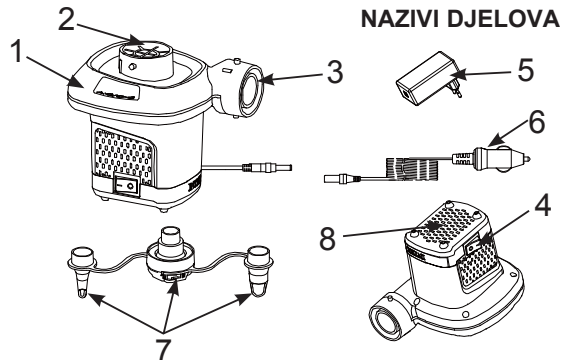

OPIS DIJELOVA:

1. PUMPA
2. PRIKLJUČAK ZA ODVOD
3. PRIKLJUČAK ZA DOVOD
4. PREKIDAČ
5. AC ADAPTER
6. KABEL ZA PRIKLJUČAK ZA CIGARETE
7. NOZULLAR
8. UTORI / OTVORI ZA PROZRAČIVANJE

NAPOMENA: Crteži služe samo za ilustraciju. Stvarni proizvod se može razlikovati od prikazanog. Ilustracije ne odražavaju stvarne mere.

SAČUVAJTE OVA UPUTSTVA

Strana 1

UPUTSTVA

194
IO

OPĆE

- Kada nisu u upotrebi, vratite mlaznice nazad u ambalažu.
- Nikakvo posebno održavanje pumpe nije potrebno.

ZA IZDUVAVANJE

1. Nozulu gerkirse šiřirme bađlantısına takın ve pompayı şiřirilecek olan objenin şiřirme valfine karřı tutun. Bkz. řek (1).
NAPOMENA: Na malim vazdušnim duřecima koristite odgovarajuću mlaznicu ili ventil za naduvavanje.
- 2.1. Prvo povežite kraj linijskog kabla pumpe na DC kabl za cigarete (6), zatim ukljućite DC linijski kabl u utićnicu upaljaća za cigarete u automobilu. Vidi sliku (2.1).
- 2.2. Prvo povežite kraj linijskog kabla pumpe na AC adapter (5), zatim ukljućite AC adapter u AC elektrićnu utićnicu. Vidi sliku (2.2).
3. UKLJUĆIVANJE: Pritisnite „I“; ISKLJUĆIVANJE: Pritisnite „0“. Vidi sliku (3).



SL (1): PRIKLJUĆITE MLAZNICU

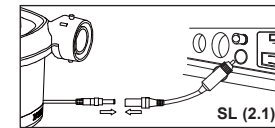

SL (2.1)

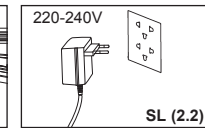

SL (2.2)

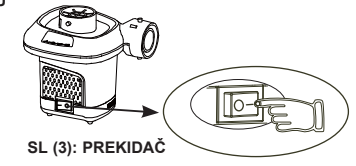

SL (3): PREKIDAČ

IZDUVAVANJE

1. Spojite mlaznicu na prikljućak za odvod i, ako je potrebno, držite pumpu na ventilu na naduvavanje kako bi naduvali řeljeni predmet. Vidi sliku (4).
NAPOMENA: Prilikom upotrebe na velikim predmetima kao řto su gumeni ćamci ili vazdušni duřeci, pumpa se ućvrřćuje direktno na ventile za naduvavanje kako bi naduvavanje bilo brže. Na malim vazdušnim duřecima koristite odgovarajuću mlaznicu ili ventil za naduvavanje.
- 2.1. Prvo povežite kraj linijskog kabla pumpe na DC kabl za cigarete (6), zatim ukljućite DC linijski kabl u utićnicu upaljaća za cigarete u automobilu. Vidi sliku (2.1).
- 2.2. Prvo povežite kraj linijskog kabla pumpe na AC adapter (5), zatim ukljućite AC adapter u AC elektrićnu utićnicu. Vidi sliku (2.2).
3. UKLJUĆIVANJE: Pritisnite „I“; ISKLJUĆIVANJE: Pritisnite „0“. Vidi sliku (3).

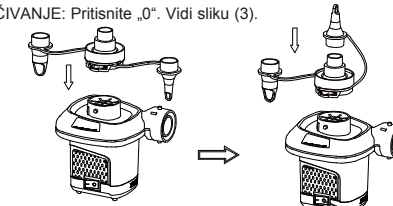

SL (4): PRIKLJUĆITE MLAZNICU

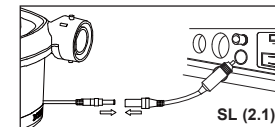

SL (2.1)

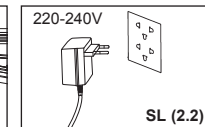

SL (2.2)

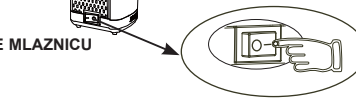

SL (3): PREKIDAČ

©2019 Intex Marketing Ltd. - Intex Development Co. Ltd. - Intex Recreation Corp. All rights reserved/Tous droits réservés/Todos los derechos reservados/Alle Rechte vorbehalten. Printed in China/Imprimé en Chine/Impreso en China/Gedruckt in China.
®™ Trademarks used in some countries of the world under license from®™ Marques utilisées dans certains pays sous licence de/Marcas registradas utilizadas en algunos países del mundo bajo licencia de/Warenzeichen verwendet in einigen Ländern der Welt in Lizenz von/Intex Marketing Ltd. to/à/a/an Intex Development Co. Ltd., G.P.O Box 28829, Hong Kong & Intex Recreation Corp., P.O. Box 1440, Long Beach, CA 90801 • Distributed in the European Union by/Distribué dans l'Union Européenne par/Distribuido en la unión Europea por/Vertrieb in der Europäischen Union durch/Intex Trading B.V., Venneveld 9, 4705 RR Roosendaal - The Netherlands
www.intexcorp.com

INTEX®

SAČUVAJTE OVA UPUTSTVA

Strana 2