

VAŽNA SIGURNOSNA PRAVILA

Pročitajte s razumevanjem i pažljivo sledite sva uputstva pre nego što postavite i upotrebite ovaj proizvod. Sačuvajte za buduću upotrebu.

PureSpa™ SC-WF20



Slika je ilustrativne prirode.

Ne zaboravite da isprobate druge izuzetne proizvode Intexa: bazene, dodatke za bazene, bazene i kućne igračke na naduvavanje, krevete na naduvavanje i čamce. Potražite ih u dobro opremljenim prodavnicama ili posetite našu dole navedenu internet stranicu. Zbog politike stalnog poboljšanja proizvoda, Intex zadržava pravo izmene specifikacija i izgleda usled čega priručnik s uputstvima može biti ažuriran bez obaveštenja.

INTEX®

©2020 Intex Marketing Ltd. - Intex Development Co. Ltd. - Intex Recreation Corp. All rights reserved/Tous droits réservés/Todos los derechos reservados/Alle Rechte vorbehalten. Printed in China/Imprimé en Chine/Impreso en China/Gedruckt in China.

®™ Trademarks used in some countries of the world under license from/®™ Marques utilisées dans certains pays sous licence de/Marcas registradas utilizadas en algunos países del mundo bajo licencia de/Warenzeichen verwendet in einigen Ländern der Welt in Lizenz von/Intex Marketing Ltd. to/à/a/an Intex Development Co. Ltd., G.P.O Box 28829, Hong Kong & Intex Recreation Corp., P.O. Box 1440, Long Beach, CA 90801 • Distributed in the European Union by/Distribué dans l'Union Européenne par/Distribuido en la unión Europea por/Vertrieb in der Europäischen Union durch/Intex Trading B.V., Venneveld 9, 4705 RR Roosendaal – The Netherlands
www.intexcorp.com

SADRŽAJ

Upozorenja.....	3-6
Spisak delova i referentni brojevi delova.....	7-8
Specifikacija proizvoda.....	9
Uputstva za sklapanje.....	9-14
Informacije o Nivou Soli.....	15
Uputstvo za rad.....	16-23
Karta LED kodova.....	24
Održavanje i hemijska.....	25-31
Čuvanje na duži vremenski period.....	31
Vodič za rešavanje problema.....	32-36
Demontiranje motora pumpe filtera.....	37
Ograničena garancija.....	38

VAŽNA SIGURNOSNA PRAVILA

Pročitajte s razumevanjem i pažljivo sledite sva uputstva pre nego što postavite i upotrebite ovaj proizvod.

PROČITAJTE I SLEDITE SVA UPUTSTVA

⚠ OPASNOST

- Rizik slučajnog utapanja (naročito deca mlađa od 5 godina). Potrebno je biti oprezan da bi se sprečio neovlašćen pristup dece u banju. To se može postići tako što će odrasli nadzornik osigurati sredstva pristupa ili instalirati sigurnosni zaštitni uređaj u banju. Da bi se izbegle nezgode tokom upotrebe banje, vodite računa da deca budu pod neprestanim nadzorom.
- Rizik od utapanja. Redovno proveravajte poklopac banje da nema ispuštanja, preranog habanja, oštećenja ili znakova propadanja. Nikada ne koristite istrošeni ili oštećeni pokrivač: neće obezbediti nivo zaštite koji će sprečiti pristup deteta bez nadzora.
- Opasnost od ozlede. Usisni delovi u ovoj banji su veličine koja odgovara specifičnom protoku vode koji stvara pumpa. Ako bude potrebno da se zamene usisni delovi ili pumpa, vodite računa da brzine protoka budu kompatibilne. Nikad ne rukujte banjom ako su usisni delovi pokvareni ili nedostaju. Nikad ne zamenjujte usisni deo delom koji je predviđen za manju brzinu protoka od one označene na originalnom usisnom delu.
- Opasnost od ozlede. Oštećeni kabl zamenite odmah. Kabl nemojte zakapati. Nemojte da koristite produžni kabl.
- Rizik od strujnog udara. Nemojte dozvoliti korišćenje nikakvog električnog aparata, kao što je lampa, telefon, radio ili televizija u okruhu od 3,5 m (11,5 metara) pored banje ili kade.
- Rizik od strujnog udara. Nemojte da koristite banju kada pada kiša, kada grmi ili je oluja.

⚠ UPOZORENJE

- Napajanje za električne aparate banje treba da bude putem uređaja za diferencijalni napon (RCD), koji ima radnu struju koja ne prelazi 30 mA.
- Električna kupka sadrži prenosnu strujnu sklopku (PRCD) čija preostala struja ne prelazi snagu od 10 mA. Ako se detektira curenje jače od 10 mA, PRCD se aktivira i isključuje napajanje. U tom slučaju, odmah iskopčajte banju i prestanite da je koristite. Obratite se lokalnom ovlašćenom serviseru za pomoć/da osigurate popravak vaše banje.
- Delovi koji sadrže delove pod naponom, osim bezbednosni delova isporučenih sa veoma malim naponom koji ne prelazi 12 V, ne sme da budu dostupni u banji.
- Električna instalacija mora da ispunjava uslove lokalnih nacionalnih standarda.
- Delovi koji uključuju električne komponente, osim uređaja za daljinsko upravljanje, mora da se učvrste tako da ne mogu da padnu u banju.
- Da biste smanjili rizik od povreda, ne dozvoljavajte deci da koriste ovaj proizvod osim ako su pod neprestanim nadzorom.
- Deca ne bi trebalo da koriste banju osim ako su pod neprestanim nadzorom odraslih.
- Da biste smanjili rizik od utapanja dece, nadgledajte ih u svakom trenutku. Učvrstite bravu za zaključavanje banje nakon svake upotrebe.
- Da biste smanjili rizik od ozlede/bolest:
 - a) Temperatura vode u banji ne sme da prelazi 40°C (104°F). Voda temperature između 38°C (100°F) i 40°C (104°F) smatra se zdravom za zdravu odraslu osobu. Niže temperature vode se preporučuje za malu decu i kada se banja koristi dulje od 10 minuta. Preporučuje se traženje medicinskog saveta pre upotrebe.
 - b) Pošto prekomerne temperature vode imaju visok potencijal za izazivanje oštećenja fetusa tokom ranih meseci trudnoće, žene koje su trudne ili možda trudne treba da ograniče temperaturu vode u banji i trajanje upotrebe i treba takođe da zatraže medicinski savet.

⚠ UPOZORENJE

- c) Korisnik treba da proveri temperaturu vode pre nego što uđe u banju.
- d) Upotreba alkohola, droge ili lekova, pre ili za vreme upotrebe banje može dovesti do nesvestice sa mogućnošću utapanja.
- e) Osobe sa bilo kojim medicinskim stanjem treba da zatraže medicinski savet pre upotrebe banje.
- f) Osobe koje koriste lekove i/ili imaju nepovoljnu medicinsku istoriju treba da zatraže medicinski savet pre upotrebe banje jer neki lekovi mogu da izazovu pospanost dok drugi lekovi mogu da utiču na puls, krvni pritisak i cirkulaciju.
- g) Izbegavajte stavljanje glave ispod vode i gutanje banjske vode.
- Osobe sa zaraznim bolestima ne bi trebalo da koriste banju ili đakuzi.
 - Da bi izbegli povrede, budite pažljivi prilikom ulaska ili izlaska iz banje ili đakuzija.
 - Trudnice i moguće trudnice treba da se konsultuju sa lekarom pre upotrebe banje ili đakuzija.
 - Temperatura vode koja prelazi 38°C stepeni može bude štetna po zdravlje.
 - Nemojte koristiti banju ili đakuzi odmah nakon napornog vežbanja.
 - Produženo potapanje u banji ili đakuziju može biti štetno po zdravlje.
 - Kod trudnica, potapanje u toplu vodu na duže vreme može da ošteti fetus. Izmerite temperaturu vode pre ulaska. Nemojte da ulazite u banju ako je voda toplija od 38°C (100°F). Nemojte da koristite banju duže od 10 minuta.
 - Toplota banje u kombinaciji sa alkoholom, drogama ili lekovima može da izazove gubitak svesti.
 - Ako se osećate neprijatno, imate vrtoglavicu ili ste pospani, odmah izađite iz banje. Toplota banje može izazvati gubitak svesti i hipertermiju.
 - Uzroci, simptomi i efekti hipertermije mogu se opisati na sledeći način: Hipertermija se javlja kada unutrašnja temperatura tela dostigne nivo nekoliko stepeni iznad normalne telesne temperature od 37°C (98.6°F). Simptomi koji uključuju hipertermiju su povećana unutrašnja temperatura tela, vrtoglavica, letargija, pospanost i nesvestica. Efekti hipertermije obuhvataju propust prepoznavanja toplote. Neuspeh da se prepoznaju potrebu da se izađe iz banje ili đakuzija. Neznanje o predstojećoj opasnosti. Oštećenja fetusa kod trudnica. Fizička nemogućnost da se izađete iz banje ili đakuzija koja nesvesno rezultira opasnošću od utapanja.
 - Upotreba alkohola, droge ili lekova može značajno da poveća rizik od fatalne hipertermijom u đakuzijama i banjama.
 - Uvek dodajte hemikalije u vodu, nikada ne dodavajte vodu hemikalijama. Dodavanje vode hemikalijama može izazvati jake pare ili nasilne reakcije i opasan hemijski sprej.
 - Nikada nemojte skakati ili roniti u banji ili bilo kojem plitkom delu vode.
 - Montažu i demontažu treba da obavljaju odrasle osobe.
 - Ovaj uređaj mogu da koriste deca uzrasta od 8 i više godina i osobe sa smanjenim fizičkim, sen zornim ili mentalnim sposobnostima ili nedostatkom iskustva i znanja, ako su pod nadzorom ili im se objasnila ispravna upotreba uređaja na bezbedan način i ako razumeju opasnosti do kojih može da dođe. Deca se sa uređajem ne smeju igrati. Deca ne smeju da čiste i održavaju uređaj bez nadzora.
 - Nijedan deo električnih aparata ne sme da se nalazi iznad banje tokom korišćenja.
 - Držite utikač ovog proizvoda više preko 4 m udaljen od banje i na visini od najmanje 1,2 m.
 - Uvek isključite proizvod iz zidne utičnice pre micanja, čišćenja, servisiranja ili bilo kakvog podešavanja proizvoda, kao i tokom kišnih dana.
 - Nemojte da zakapate kabl za napajanje. Postavite kabl tamo gde se neće oštetiti kosilicom, šišaćem živice i drugom opremom.

⚠ UPOZORENJE

- Ako je oštećen kabl za napajanje, on mora biti zamenjen od strane proizvođača, njegovog servisera ili od strane neke kvalifikovane osobe, kako bi se izbegao rizik. Prilikom servisiranja koristite samo originalne rezervne delove.
- **Utikač treba uvek da bude suh. Prikliučivanje utikača mokrim rukama strogo je zabranjeno!**
- Utikač BANJE treba da bude priključen direktno na uzemljenu utičnicu na fiksnoj električnoj instalaciji.
- Da biste smanjili rizik od strujnog udara i požaru, nemojte da koristite produžni kabl, tajmere, adaptere ili konvertorske priključke za povezivanje jedinice za snabdevanje električnom energijom. Obezbedite pravilno pozicioniranu utičnicu.
- Nemojte pokušavati priključiti ili isključiti ovaj proizvod dok stojite u vodi ili kada su vam ruke mokre.
- Ne ostavljajte praznu banju duži period vremena. Ne izlažite banju direktnom sunčevom svetlu.
- Kada uređaj nije u upotrebi tokom dužeg vremenskog perioda, kao što je to npr u zimskom periodu, banja treba da se demontira i uskladišti u zatvorenom prostoru.
- Nemojte dozvoliti da se voda u banji zamrzne. Nemojte da uključite banju ako je voda zamrznuta.
- Ne koristite banju ako je na bilo koji način oštećena u isporuci i/ili je kvaru. Kontaktirajte servisni centar Intex za daljnja uputstva.
- Nikada ne koristite banju sam ili dozvolite drugima da koriste banju sami.
- Nikada ne sipajte vodu sa temperaturom višom od 40°C (104°F) direktno u banju.
- Čuvajte sve kućne ljubimce dalje od banje da biste izbegli oštećenja.
- Nemojte dodavati ulje za kupanje ili sol u vodu banje.
- Banja mora biti postavljena na ravnoj i glatkoj površini koja može da podržava maksimalno opterećenje popunjene banje sa četiri odrasle osobe. Težina 1136 kg (2500 lbs); 6 odrasle osobe: 1592 kg (3500 lbs).
- Obezbedite adekvatan drenažni sistem oko banje za vodu i prelivna prskanja.
- Koristite isključivo dodatke koje isporučuje proizvođač banje, zbog bezbednosnih razloga.
- Nije za javnu/komercijalnu upotrebu i/ili okruženje iznajmljivanja kućnog smeštaja.
- Sve informacije o instalaciji, čišćenju i održavanju možete naći u pasusima ispod u priručniku.
- Nikada ne postavljajte nikakve metalne predmete na površinu udubljenog kanala upravljačke baze.

Pažljivo pročitajte, shvatite i pridržavajte se svih informacija u ovom korisničkom priručniku pre instaliranja i korišćenja banje. Ova upozorenja, uputstva i bezbednosne smernice obuhvataju neke uobičajene opasnosti rekreacije u vodi, ali ona ne mogu da pokriju sve rizike i opasnosti u svim slučajevima. Molimo koristite zdrav razum i dobru procenu kada vršite bilo koju vodenu aktivnost. Sačuvajte ove informacije za buduću upotrebu.

Bezbednost za neplivače

- Neprestan, aktivan i budan nadzor slabih plivača i neplivača, naročito u banjama za vežbanje, od strane sposobne odrasle osobe je neophodan u svakom trenutku (imajući u vidu da deca mlađa od pet godina imaju najveći rizik od davljenja).
- Odredite sposobnu odraslu osobu da nadzire banju svaki put kad se ona koristi.
- Kad se banja ne koristi, ili kad nije pod nadzorom, uklonite sve igračke iz banje i oblasti koja je okružuje da biste izbegli privlačenje dece u banju.

Bezbednosni uređaji

- Treba koristiti sigurnosni prekrivač ili neko drugo sigurnosno zaštitno sredstvo, ili treba zabraviti sva vrata i prozore (gde je primenjivo) da bi se sprečio neovlašćen pristup banji.

⚠ UPOZORENJE

- Prepreke, prekrivači, alarmi ili slična sigurnosna sredstva su korisna pomoć ali nisu zamena za neprekidan i kompetentan nadzor odrasle osobe.

Bezbednosna oprema

- Držite ispravan telefon i spisak brojeva telefona hitnih službi u blizini banje.

Bezbedna upotreba banje

- Podstaknite sve korisnike, a naročito decu, da nauče da plivaju.
- Naučite osnove oživljavanja (kardiopulmonalnu reanimaciju - CPR) i redovno obnavljajte to znanje. To može napraviti razliku pri spašavanju života u hitnom slučaju.
- Uputite sve korisnike banje, obuhvatajući i decu, šta treba da rade u hitnom slučaju.
- Nikad ne skačite ni u koju plitku vodenu površinu. To može dovesti do ozbiljnih ozleda ili smrti.
- Ne koristite banju kad koristite alkohol ili lekove koji mogu da umanje vašu sposobnost da bezbedno koristite banju.
- Kad se koriste prekrivači, potpuno ih uklonite sa površine vode pre ulaženja u banju.
- Zaštitite korisnike banje od bolesti povezanih sa vodom tako što ćete ih posavetovati da uvek obrađuju vodu i održavaju dobru higijenu. Uzmite u obzir smernice za pročišćavanje vode u korisničkom priručniku.
- Čuvajte hemikalije van domašaja dece.
- Pričvrstite priložene bezbednosne oznake na banju ili u okviru 2 m od banje na istaknutom i vidljivom mestu.

⚠ UPOZORENJE

- Ovaj proizvod se isporučuje zajedno s RCD-om koji se nalazi na kraju kabla za napajanje. RCD treba da se testira pre svake upotrebe. Nemojte da koristite banju ako RCD ne radi ispravno. Isključite kabl za napajanje sve dok greška nije identifikovana i ispravljena. Obratite se kvalifikovanom električaru da ispravi grešku. Nemojte da premošćujete RCD. U RCD-u nema delova koji migu da se servisiraju. Otvaranjem RCD-a gubite pravo na garanciju.

1. Uključite jedinicu u uzemljenu električnu utičnicu.
2. Pritisnite dugme **RESET** na RCD-u.
3. Isključite električnu opremu na banji.
4. Pritisnite dugme **TEST** na RCD-u. Indikator RCD-a treba da se isključi a električna oprema treba da se ugasi. Ako se indikator RCD-a ne isključi, a električna oprema se ne ugasi, RCD je neispravan. Nemojte da koristite banju. Obratite se kvalifikovanom električaru da ispravi grešku.
5. Pritisnite dugme **RESET** na RCD-u. Indikator na RCD-u treba da se uključi. Ako se indikator na RCD-u ne uključi, RCD je u kvaru. Nemojte da koristite banju. Obratite se kvalifikovanom električaru da ispravi grešku.

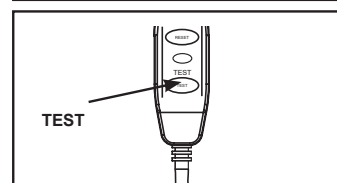
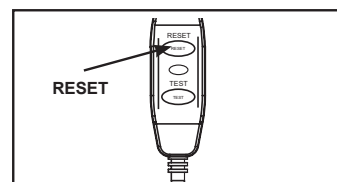

⚠ OPREZ

- Kako bi se izbegla opasnost usled neželjenog termičkog isključivanja, ovaj uređaj ne sme da se koristi putem vanjskog uređaja za prebacivanje, kao što je brojilo, ili preko sklopa koji se programirano isključuje.
- Održavati hemiju vode u skladu sa uputstvima proizvođača.

REFERENTNI BROJEVI DELOVA

Pre sastavljanja proizvoda, odvojite nekoliko minuta za proveru sadržaja i upoznavanje sa svim delovima.

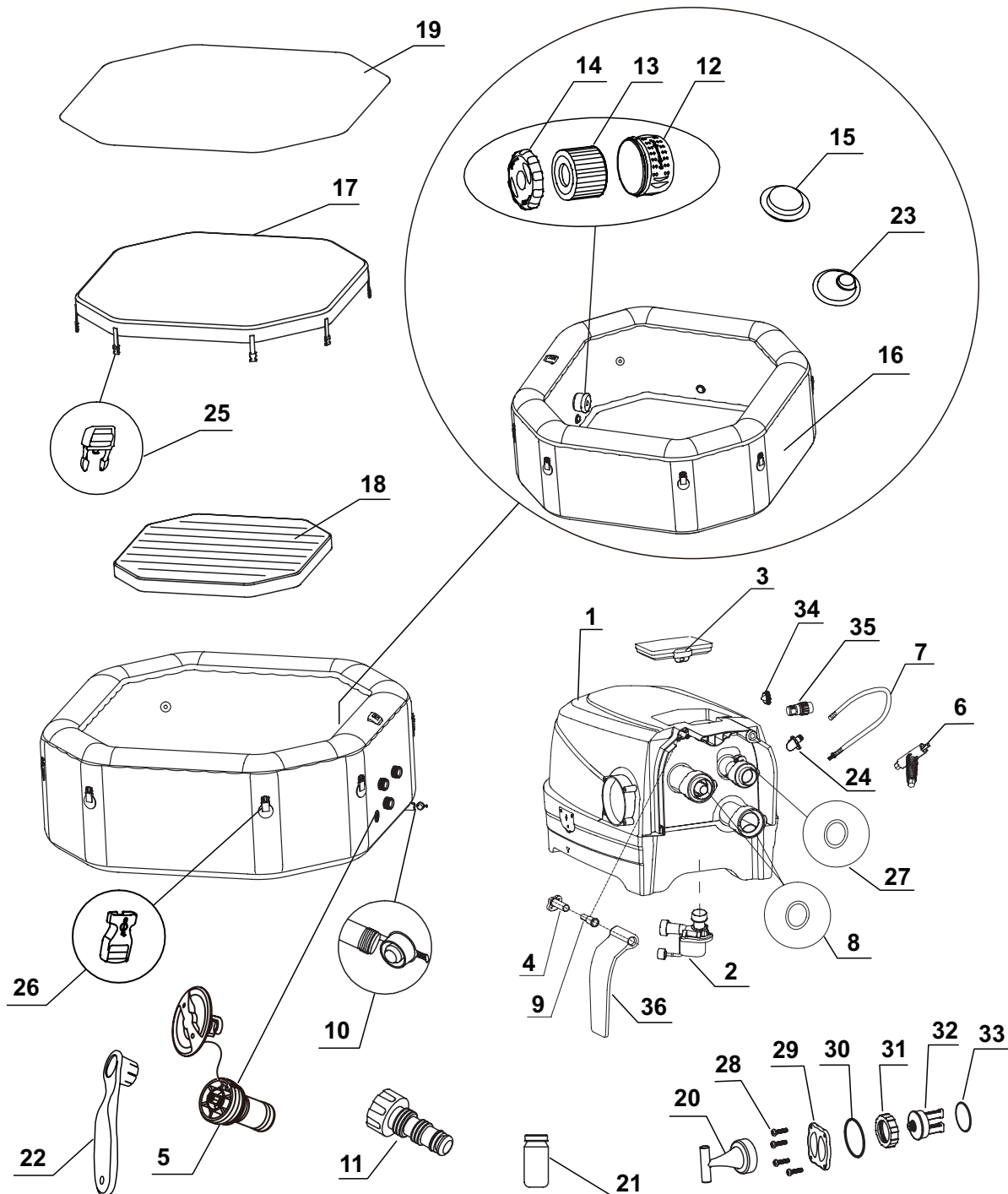

NAPOMENA: Crteži služe samo za ilustraciju. Stvarni proizvod se može razlikovati od prikazanog. Ilustracije ne odražavaju stvarne mere.

REFERENTNI BROJEVI DELOVA (nastavak)

Pre sastavljanja proizvoda, odvojite nekoliko minuta za proveru sadržaja i upoznavanje sa svim delovima.

REF. BR.	OPIS	KOL.	BR. DELA	
			4 odrasle osobe	6 odrasle osobe
1	KONTROLNA BAZA	1	13028	13028
2	MOTOR FILTERA BANJE	1	12778	12778
3	KONTROLNA PLOČA	1	13023	13023
4	KUĆIŠTE SPOJNICE BOČNOG POKLOPCA	2	12771	12771
5	VENTIL JEZGRE ZA ISPUŠTANJE PRITISKA VAZDUHA	1	12589D	12589D
6	KLJUČ ZAVRTNJA KONTROLNE PLOČE	1	11053	11053
7	SPA CREVO ZA NADUVAVANJE	1	11830	11830
8	SPA O-PRSTEN KONTROLE DOVODA/ODVODA	2	11788	11788
9	MEHANIZAM ZA PRIČVRŠĆIVANJE SPOJNICE BOČNOG POKLOPCA	2	12772	12772
10	SPA ČEP ZA PRAŽNENJE	1	11995	11995
11	SPA ADAPTER VENTILA ZA PRAŽNENJE	1	13036	13036
12	KUĆIŠTE ULOŠKA FILTERA	1	11798	11798
13	ULOŽAK FILTERA	3	11692	11692
14	POKLOPAC KUĆIŠTE ULOŠKA FILTERA	1	11797	11797
15	PRIKLJUČAK ZA DOVOD	1	11739	11739
16	CEV BANJE	1	12724	12746
17	PREKRIVAČ ZA SPA	1	11951	12117
18	MEHUR POKRIVAČA BANJE NA NADUVAVANJE (UNAPRED UMETNUT U POKRIVAČ BANJE)	1	11884	12114
19	PODNA PROSTIRKA	1	11933	12110
20	KLJUČ MATICE ELEKTROLITIČKE ČELIJE	1	11854	11854
21	TESTNE TRAKICE	1	11855	11855
22	KLJUČ	1	11742	11742
23	PRIKLJUČAK ZA ODVOD	2	11782	11782
24	ADAPTER CREVA	1	12773	12773
25	MUŠKA KOPČA	8	11994	11994
26	ŽENSKA KOPČA	8	11993	11993
27	O-PRSTEN KONTROLE DOVODA VAZDUHA	1	11687	11687
28	POKLOPAC ŠARAFI ELEKTROLITIČKE ČELIJE	4	11712	11712
29	POKLOPAC ELEKTROLITIČKE ČELIJE	1	11890	11890
30	POKLOPAC O-PRSTENA ELEKTROLITIČKE ČELIJE	1	11897	11897
31	MATICA ELEKTROLITIČKE ČELIJE	1	11852	11852
32	ELEKTROLITIČKA ČELIJA	1	11851	11851
33	O-PRSTEN ELEKTROLITIČKE ČELIJE	1	11853	11853
34	ČEP OTVORA ZA IZDUVAVANJE	1	12775	12775
35	ADAPTER CREVA ZA IZDUVAVANJE	1	12774	12774
36	BOČNI POKLOPAC OSNOVNE KONTROLNE JEDINICE	1	12770	12770

Prilikom naručivanja delova obavezno navedite broj modela i brojeve delova.

SPECIFIKACIJA PROIZVODA

Maksimalan kapacitet sedenja:	4 odrasle osobe	6 odrasle osobe
Napon/frekvencija/faza	220 – 240 V / 50 Hz / 1 PH	
Kapacitet vode:	210 gal (795 L)	290 gal (1098 L)
Prečnik:	59/79 in (150/201 cm)	66/86 in (168/218 cm)
Visina:	28 in (71 cm)	
Pumpa mlaznica:	1000 Watts	
Puhaljka mehurića vazduha:	800 Watts	
Protok pumpe filtera:	460 galona/čas (1,741 litara/čas)	
Snaga grejača:	2,200 Watts	
Raspon temperature:	10°C – 40°C (50°F – 104°F)	
Povišenje temperature:	1.5-2.5°C/čas (3°F – 4.5°F/čas)	1-2°C/čas (2°F – 3.5°F/čas)
Broj vodenih mlaznica:	4	6
Broj mlaznica za mehuriće:	120	140
Preporučeni radni pritisak cevi banje:	0.083 bar (1.2 psi)	

RF frekvencijski opseg: 2408~2476MHz

Snaga odašiljača: 10dBm

Wifi frekvencijski opseg: 2412~2484MHz

Maksimalna snaga predajnika: 100mW

Informacije o izloženosti zračenju radio frekvencije:

Ova oprema je u skladu sa ograničenjima izloženosti zračenju koja su utvrđena za nekontrolisano okruženje. Ovu opremu je potrebno instalirati i rukovati njome na minimalnoj udaljenosti od 20 cm (7,9") između grejalice i vašeg tela. Ovaj predajnik ne sme da se postavlja ili da radi zajedno sa drugom antenom ili drugim predajnikom.

Prenosivi nadzemni hidromasažni bazen na naduvavanje sa kablovskim priključkom sa pumpom, grejačem, vodenim mlaznicama, ventilatorom, kontrolnom pločom, ugrađenim sistemom za tretiranje tvrde vode i sanitarnim sistemom.

BELEŠKA: Oprema za hidromasažni bazen sadrži kompletan sistem za uzemljenje, koji je takođe u kontaktu sa vodom iz hidromasažnog bazena. Postoji mogućnost da osoba može da stvori statički elektricitet, koji se prazni pri kontaktu sa vodom. Međutim, pre upotrebe hidromasažnog bazena, svaki strujni udar koji osetite treba da istraži kvalifikovani električar. Isključite hidromasažni bazen iz strujnog napajanja dok ne utvrdite uzrok i ne obavite popravku.

Kompanija Intex Development Company Limited ovim izjavljuje da proizvod SC-WF20 ispunjava osnovne zahteve i ostale relevantne propise Direktive 2014/53/EU.

⚠ UPOZORENJE

Opasnost od požara! Ovaj proizvod zahteva najmanje 13 AMP. Većina sklopova za domaćinstva su 13 do 16 AMP. Ako osigurač izgori, proverite da nije na istom osiguraču možda spojen još neki uređaj ili neko drugo veliko opterećenje. Nemojte da koristite produžni kabl. Razmotajte strujni kabl pre upotrebe. Nemojte nikada da stavljate utikač na zapaljive materijale.

ZAPIS PODEŠAVANJA

Priprema i zahtjevi mesta za postavljanje

- Banja može da se postavi na otvorenom ili u zatvorenom prostoru. Samo za kućnu upotrebu.
- Vodite računa da oblast bude vodootporna, horizontalna, ravna i da nema oštih predmeta ispod ili oko banje.
- Obezbedite pravilno smeštenu uzemljenu električnu utičnicu sa klasom zaštite IPX4 ili višom na koju ćete povezati banju i omogućiti lak pristup za periodično testiranje RCD-a montiranog kablom.
- Proverite da li ima dovoljno razmaka oko banje za lak pristup opremi za održavanje i/ili servisiranje banje.
- Područje treba da omogući pražnjenje tokom dugotrajnog čuvanja banje. Proverite lokalne i nacionalne propise o uslovima ispuštanja banjske vode.
- Da bi se smanjilo ometanje bukom, ne instalirajte banju u neposrednoj blizini vertikalnih zidova.
- Oblast treba da bude u blizini snabdevanja svežom vodom u skladu sa lokalnim propisima o vodi, čiji parametri pre prve upotrebe banje treba da budu podešeni prema odeljku o hemiji i ravnoteži banjske vode u priručniku.
- Proverite lokalne zakone i propise o instalaciji banje u zatvorenom i/ili otvorenom prostoru.

BELEŠKA: Pre postavljanja i punjenja hidromasažnog bazena vodom, vodite računa da područje na kojem se postavlja hidromasažni bazen bude u opsegu područja pokrivenosti Wi-Fi rutera. U području ne sme da bude metalnih zidova/metalne mreže i drugih predmeta koji mogu da ometaju ili da oslabe Wi-Fi signal.

UPUTSTVA ZA SASTAVLJANJE (nastavak)

Dodatni zahtevi za postavljanje u zatvorenom prostoru

- Uverite se da podloga može da podrži punu težinu ispunjene banje sa maksimalnim brojem osoba. Proverite sa kvalifikovanim izvođačem radova ili građevinskim inženjerom za verifikaciju ovog zahteva.
- Pobrinite se da pod bude protuklizan i da nije klizav. Ne postavljajte banju na tepih ili druge materijala koji će se oštetiti od vlage i kondenzacije.
- Ne postavljajte banju u zatvorenom prostoru na drugom spratu iznad završenog stambenog prostora zbog mogućnosti oštećenja od vode i vlage.
- Vlažnost je prirodna nuspojava unutrašnjeg postavljanja banje. Prostorija treba da bude propisno provetrena kako bi vlaga mogla da izađe. Instalirajte ventilacioni sistema kako bi se sprečilo prekomerna kondenzacija i vlaga u prostoriji.

Dodatni zahtevi za postavljanje na otvorenom prostoru

- Vlasnici banje će možda morati da se usklade sa lokalnim ili nacionalnim zakonima koji se odnose na bez bedne ograde za decu, zaštitne barijere, osvetljenje i druge bezbednosne zahteve. Obratite se svom loka lnom zakonodavstvu za više detalja.
- Uverite se da površina za postavljanje bude ravna, glatka i dovoljno jaka da podrži punu težinu popunjene banje.
- Nemojte postavljati banju na travi ili prljavštini, jer to povećava količinu ostataka koji se unose u banju i može da se ošteti pod banje.
- Ne izlažite banju direktnom suncu duži period vremena. Obezbedite zaštitu od sunca poput suncobrana, šatora, nadstrešnice ili gazebe.
- Moguće je instalirati i ostaviti banju spolja na temperaturi ne nižoj od 4°C (39°F) pod uslovom da temperatura vode unutar banje bude viša od 4°C (39°F) i da voda unutar sistema cirkulacije, pumpe i cevi nije zamrzuta. Stavite "privremenu barijeru" između poda banje i podloge da bi se sprečilo gubitak toplote preko dna banje i da se obezbedi bolje zadržavanje toplote. Nemojte da upotrebljavate hidromasažni bazen ako je temperatura okruženja ili vode 4°C (39°F) ili niža.

Podešavanje banje sa najmanje 2 osobe.

1. Premestite čitavo pakiranje na izabrano mesto. Ne vucite banju po podu jer to može dovesti do oštećenja i curenja. Otvorite kutiju pažljivo jer ta kutija može da se koristi za čuvanje banje tokom dugotrajnog skladištenja ili kada se ne koristi.
2. Postavite sve delove na pod i proverite da li imate sve delove. Za delove koji nedostaju ili oštećene delove kontaktirajte najbliži ovlašćeni servis Intex naveden u odvojenoj listi "Ovlašćenih servisnih centara".

Punjenje i ugradnja spa upravljačke ploče

1. Proverite da li su zadnja strana upravljačke ploče (3) i uvučena površina upravljačke baze čiste i suve.
2. Proverite da li je upravljačka baza priključena i RCD testirana. Postavite upravljačku ploču (3) na uvučeni kanal upravljačke baze za punjenje ugrađene baterije (vidi nacrt 1). Pogledajte odeljak o radu „Spa upravljačka ploča“ za više detalja.
3. Za potpuno punjenje baterije kontrolne ploče potrebna su otprilike 3 časa. Nakon što se baterija upravljačke ploče potpuno napuni, možete je postaviti na vrh zida spa kade (vidi nacrt 2.1). Da biste uklonili upravljačku ploču iz spa kade, podignite zasun dok izvlačite kontrolnu ploču od potpunog postolja (vidi nacrt 2.2).

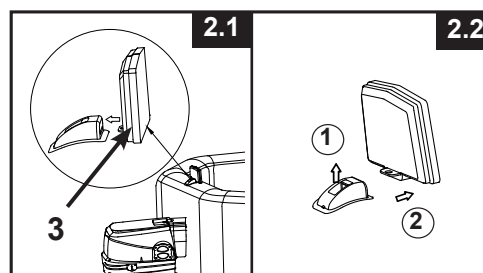
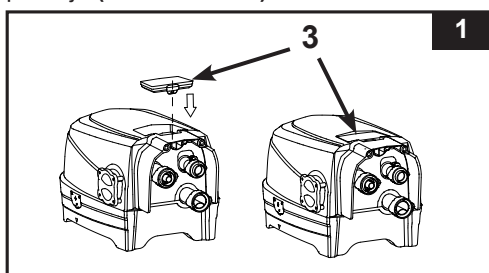

UPUTSTVA ZA SASTAVLJANJE (nastavak)

Opcionalni sistem izjednačenja potencijala

Zavisno od lokalnih građevinskih normi i propisa, neka kvalifikovani električar priključi priključak za izjednačenje potencijala hidromasažnog bazena sa provodnikom (žicom) nominalne površine poprečnog preseka od 2,5 mm² do 6 mm² na kućni priključak za izjednačenje potencijala. (Žica nije u opsegu isporuke).

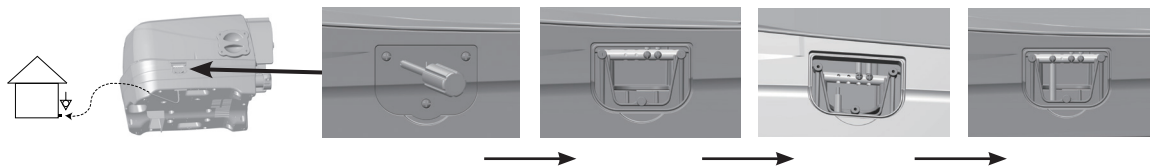

Naduvavanje

Naduvajte bočnu stranu banje

1. Izvadite podnu oblogu (19) i raširite je na čistoj površini. Zatim raširite oblogu banje preko na podnu oblogu i usmerite ventil za ispuštanje ka području pogodnom za pražnjenje.
Napomena: Raširite tkaninu za tlo sa mehurićima okrenutim dole preko očišćene površine gde želite da postavite vašu banju.
2. Otvorite bočni poklopac osnovne kontrolne jedinice (36) radi otkrivanja ventilatorskog izlaznog otvora za naduvavanje. Izvucite bravicu da otvorite poklopac, umetnite adapter creva (24) sa crevom i ponovo pričvrstite bravicu na adapter creva da je učvrstite (vidi sliku 3).

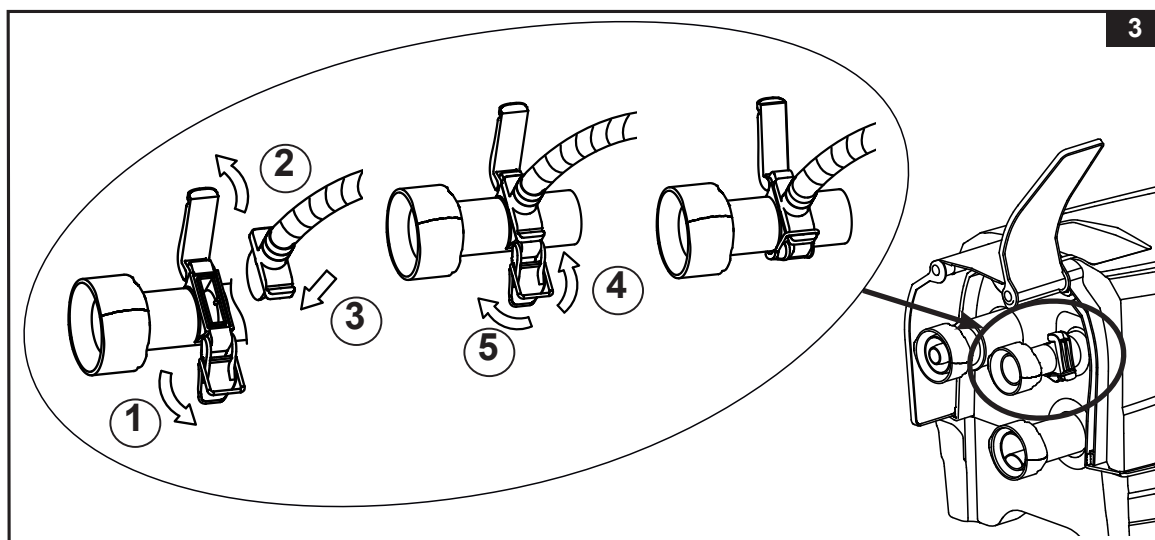

3. Odvrnite kapicu vazdušnog ventila na hidromasažnom bazenu radi otkrivanja drške u gornjem položaju za naduvavanje. Ubacite drugi kraj creva za dovod (7) u ventil i okrenite ga prema desno da biste ga učvrstili (vidi sliku 4).

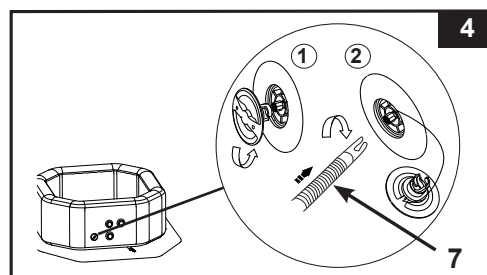

UPUTSTVA ZA SASTAVLJANJE (nastavak)

4. Za uključivanje kontrolne ploče pritisnite taster .

Pritisnite dugme  da bi naduvali bočne strane banje tokom 8 do 10 minuta, sve dok ne postanu tvrde na dodir, ali ne pretvrde (vidi sliku 5 i 6).

VAŽNO: Nemojte da prekomerno puniti ili da za naduvavanje koristite vazdušni kompresor.

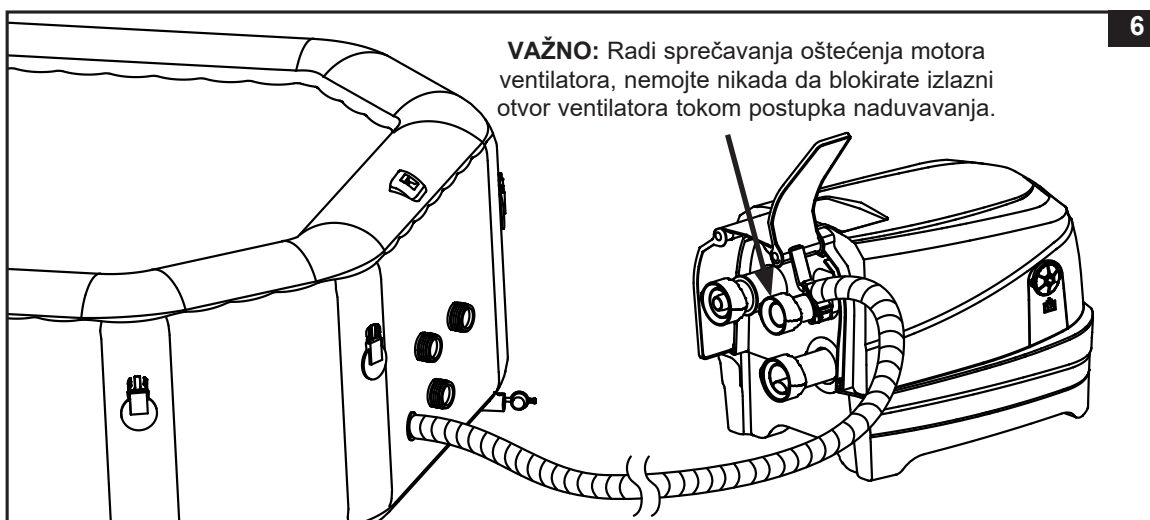
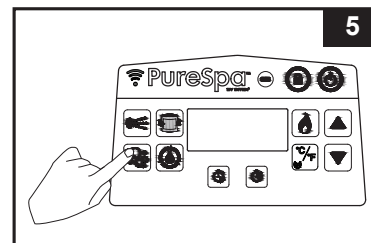

VAŽNO: Radi sprečavanja oštećenja motora ventilatora, nemojte nikada da blokirate izlazni otvor ventilatora tokom postupka naduvavanja.

5. Da biste ugasili pritisnite dugme .

6. Vratite nazad poklopac ventila.

Poklopac je dizajniran tako da se zašarafi i odšarafi.

Nikada ne primenjujte silu jer to može izazvati da se olabavi kompletan interni sistem ventila. Za održavanje ventila vidi "Učvršćivanje vazdušnog ventila cevi banje".

NAPOMENA: Ako zbog habanja i trošenja postoji potreba za zamenom jezgre ventila za ispuštanje pritiska vazduha (5), upotrijebite isporučeni ključ (22) da bi ooptustili jezgru od baze ventila. Umetnite zamensko jezgro i pritegnite ga ključem. Uverite se da je jezgra dobro stegnuta (vidi sliku 7).

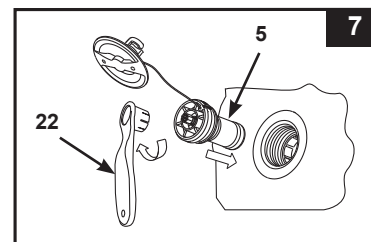

Naduvaljete vazdušni mehur pokrivača banje

1. Otvorite ventil za naduvavanje i ubacite crevo za naduvavanje (7) u ventil. Pritisnite  za naduvavanje sve dok ne bude čvrsto na dodir ali ne previše tvrdo (vidi sliku 8).
2. Odvojite crevo za naduvavanje (7) sa priključka za naduvavanje i sa ventila.
3. Vratite poklopac kontrolne baze za naduvavanje. Zatvorite i ostavite ventil za naduvavanje.

NAPOMENA: Ukoliko postoji potreba da se doda malo vazduha u bočne strane banje ili vazdušni mehur pokrivača nakon podešavanja, pogledajte iznad poglavlja "Naduvaljete cevi bočnih strana banje" i "Naduvaljete vazdušni mehur pokrivača banje". Vazdušni mehur pokrivača banje je unapred ugrađen u pokrivač banje. Ako je potrebno da se ponovno instalira, postavite nenaduvani vazdušni mehur unutar pokrivača banje pre naduvavanja mehura.

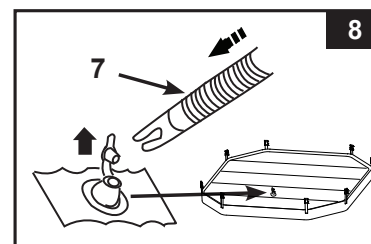

UPUTSTVA ZA SASTAVLJANJE (nastavak)

Izduvavanje

Za bočne stranice banje:

1. Otpustite poklopac da biste otkrili držalo, gurnite držalo unutra i okrenite 90 stupnjeva udesno da biste ga učvrstili u donjoj poziciji (vidi sliku 9).
2. Kada završite sa izduvavanjem, gurnite držalo i okrenite 90 stepeni ulevo da ga vratite u položaj za naduvavanje.
3. Vratite poklopac nazad.

BELEŠKA: Za izduvavanje banjske kade radi skladištenja, pogledajte odeljak "SKLADIŠTENJE".

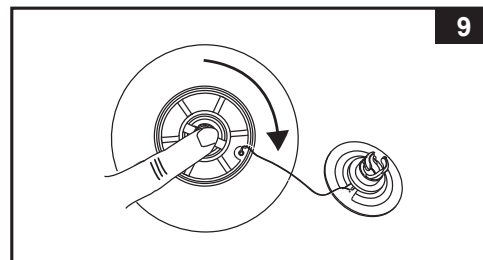

Za vazdušni mehur pokrivača:

1. Izvucite poklopac ventila i stiskajte ventil na donjem delu sve dok se ne izduva.
2. Vratite ventil i ostavite ga.

⚠ VAŽNO

Ventil za naduvanje/izduvavanje banje ima funkciju "ispuštanja pritiska vazduha" koja automatski ispušta višak zraka kada unutarnji pritisak u banji naraste između 1,5 i 2,5 psi (0,103 - 0,172 bara).

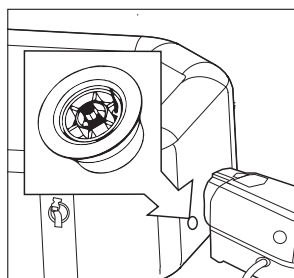

Ventil za ispuštanje pritiska vazduha.

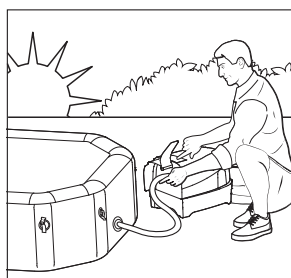

Naduvavanje banje ujutro.

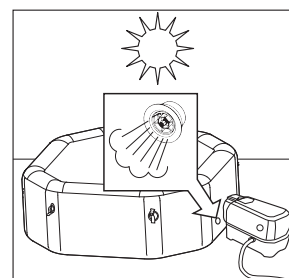

Vazduh se širi na podnevnoj vrućini. Ventil za ispuštanje pritiska vazduha se aktivira i ispušta višak vazduha.

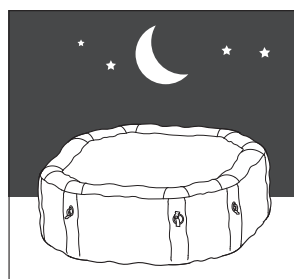

Po hladnijim noćnim temperaturama banja izgleda slabije naduvana.

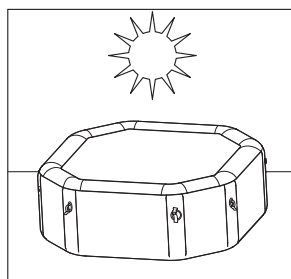

Na podnevnoj vrućini vazduh se širi i pritisak vazduha se ispravlja.

UPUTSTVA ZA SASTAVLJANJE (nastavak)

Instalacija kontrolne jedinice banje

1. Spojite kontrolnu jedinicu banje na crevo banje (vidi sliku 10). Čvrsto zategnite priključke rukom. Nemojte da zatežete alatom. Zamena bočnih poklopaca osnovne kontrolne jedinice (36).

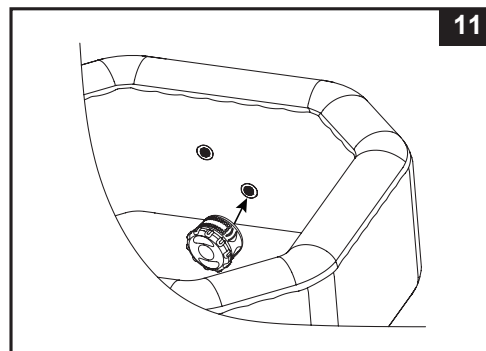
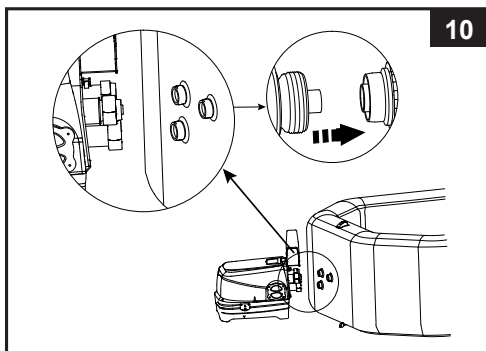

NAPOMENA: Nemojte nikada da pričvršćujete eksterni pribor koji nije isporučen sa kompletom na hidromasažni bazen ili osnovnu kontrolnu jedinicu to će da poništi garanciju.

OPREZ: Nemojte sedeti, naginjati se, pokrivati niti stavljati nikakve predmete preko kontrolne jedinice banje.



2. Učvrstite sklop kućišta uložka filtera unutra na izlaznu mrežu banje (vidi sliku 11). Najpre naduvajte banju a tek onda instalirajte filter pumpe.
3. Pre punjenja vodom se uverite da je donji poklopac otvora za pražnjenje čvrsto sigurno zatvoren iznutra i spolja.
4. Napunite kadu slatkom vodom na nivo između oznaka MIN i MAKS označenih sa unutrašnje strane bočne strane banje. Nemojte da pre napunite banju. Nikada ne pomerajte banju sa vodom unutra i / ili sa kontrolnom bazom učvršćenom za banju jer može doći do oštećenja banje ili kontrolne baze.

UPOZORENJE: Nikada ne sipajte vodu sa temperaturom višom od 40°C (104°F) direktno u banju. Preporučuje se da napunite banju sa mlakom vodom radi bržeg grejanja i uštede energije.

5. Postavite pokrivač banje i vazdušni mehur (unapred instaliran u pokrivač banje) u banju, i uverite se da su kopče pokrivača banje učvršćene pomoću isporučenog tastera posle zatezanja traka sa kopčama.
VAŽNO: Redovno proveravajte pokrivač banje da nema ispuštanja, preranog habanja, oštećenja ili zna kova propadanja. Nikada ne koristite oštećeni pokrivač banje.
6. Uverite se da je kućište hidromasažnog bazena priključeno u propisno postavljenu i kategorisanu električnu utičnicu i pritisnite taster  da uključite kontrolnu ploču. Pritisnit  taster na kontrolnoj ploči da aktivirate grejalicu. Pogledajte odeljak "Kontrolna ploča hidromasažnog bazena".

Pokrivač banje

Imajte na umu da su kopče za povezivanje pokrivača i kopče za zaključavanje. Dva ključa nalaze se u plastičnoj kesici sa uputstvima i drugim priborom. Svaka kopča je označena sa simbolom "zaključano" i "otključano" za lakši rad: stavite ključ u otvor na kopči i okrenite ga u odgovarajuću poziciju za zaključavanje ili otključavanje kopče. Kako bi se osigurala bezbednost od neovlašćenog pristupa, uvek stavite pokrivač na banju kada nije u upotrebi, i zaključajte sve kopče. Ključeve uvek držite dalje od dohvata dece. U slučaju da zagubite ključeve, možete koristiti bilo koji pljosnati šrafčiger slične veličine da biste zaključali ili otključali kopče.

Kad se banja koristi, pokrivač treba staviti na čisto, suvo mesto; u suprotnom može da pokupi prljavštinu i bakterije. Prekrivače ne treba stavljati na drvene stolove ili drvene podove zbog rizika od izbeljivanja drveta. Podizač prekrivača, namenska potpora ili sličan uređaj se preporučuje da bi se osiguralo da prekrivač, većinom njegova strana okrenuta vodi, ne dođe u dodir sa zemljom ili bilo kojom drugom prljavom površinom.

INFORMACIJE O NIVOU SOLI

Banja se isporučuje sa ugrađenim sistemom za pročišćavanje slane vode. Obična so (natrij hlorid) sastoji se od dva elementa, natrija i hlorida. Tokom instalacije vašeg uređaja, izmerena količina soli otopi se u vodi banje koja postane blago slana. Voda banje teče kroz elektrolitičku ćeliju sistema za pročišćavanje radi proizvodnje hlorina. Hlor se rastvara u vodi i odmah počinje da uništava bakterije i alge. On takođe oksidira sve druge organske materije.

• Koju vrstu soli koristiti:

Koristite samo soli natrijum hlorida

Koristite samo so natrijum hlorida (NaCl) čistoće najmanje 99.8%. Također je prihvatljivo koristiti kondicionirane vodene kuglice soli (komprimirani oblici isparene soli). Međutim, biti će potrebno više vremena da se rastvori. **Nemojte da koristite iodiziranu ili žuto obojenu (žuti cijanid sode) so.** So se stavlja u banju, a elektrolitička ćelija koristi so za proizvodnju hlorina. Što je so čistija to su performanse elektrolitičke ćelije bolje.

• Optimalni nivoi soli

Idealna razina soli u vodi banje je između 2000-3000 ppm (delova na milijun). Optimalni nivo je 2500 ppm.

Prenizak nivo soli će da smanji efikasnost sistema za pročišćavanje i dovešće do smanjene proizvodnje hlorina. Previsok nivo soli može da ošteti napajanje i izazove koroziju metalnih delova i pribora. So u banji se neprestano reciklira. So iz banje može da se izvadi samo tako da se voda fizički izvadi iz banje. So se ne gubi isparavanjem.

• Dodavanje soli

1. Uključite pumpu mlaznica da biste pokrenuli cirkulaciju vode.
2. Sistem za pročišćavanje neka ostane isključen.
3. Ravnomerno raširite o 4.4 lbs / 2 kg (4 odrasle osobe) soli unutar čitave banje. 6 odrasle osobe: 5.5 lbs / 2.5 kg soli.
4. Četkajte dno banje kako bi se ubrzao proces otapanja. Nemojte da dopustite da se so gomila na dnu banje. Ostavite pumpu mlaznica neka radi 24 časa neprekidno kako bi se so temeljno otopila.
5. Kada se sva so rastvori, pritisnite dugme za pročišćavanje  da biste aktivirali sistem za pročišćavanje (Vidi "Uputstvo za rad"), kod "003H" treperi. Podesite sistem za pročišćavanje na željeni broj časova rada. **NAPOMENA:** Tokom procesa pročišćavanja NEMOJTE da pritisnete bilo koju drugu dugmad na kontrolnoj ploči, uverite se da je grejač isključen i postavite pokrivač banje.

• Uklanjanje soli ako je nivo soli previsok

ko je dodano previše soli uređaj će se oglasiti i prikazaće kod "E92" (Vidi "Karta LED kodova"). Ako se to desi, isključite sistem za pročišćavanje tako da pritisnete dugme ON/OFF , i iskopčajte banju. Tada treba da smanjite koncentraciju soli. Jedini način da to učinite jest da delomično ispraznite bazen i da ga napunite sa slatkom vodom. Ispraznite i opet napunite otprilike 25% vode banje sve dok ne nestane kod alarma "E92".

• Dodavanje soli ako je nivo soli prenizak

Ako nema dovoljno soli uređaj će se oglasiti i prikazaće kod "E91" (Vidi "Karta LED kodova"). Ako se to desi, isključite sistem za pročišćavanje tako da pritisnete dugme ON/OFF , i iskopčajte banju na 10 sekundi. Ponovo ukopčajte i uključite banju, dodajte 1,1 lbs / 0,5 kg soli sve dok ne nestane kod alarma "E91" (Vidi "Dodavanje soli").

RAD

KONTROLNA PLOČA BANJE

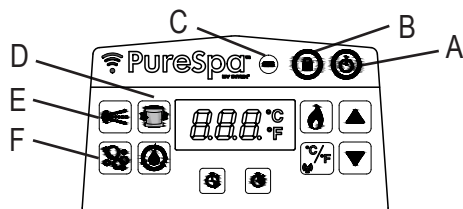

- A: Dugme za uklj/isklj
 B: Dugme za zaključavanje / otključavanje
 C: Indikator baterije na upravljačkoj ploči
 D: Dugme filtera vode
 E: Dugme mlaznice vode
 F: Dugme za mehuriće



Dugme za uklj/isklj: Jednom kada je jedinica uključena, pritisnite ovo dugme da biste aktivirali dugmad na upravljačkoj ploči. Pritisnite ovo dugme da biste isključili sve trenutno aktivirane funkcije.



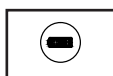

Dugme za zaključavanje / otključavanje: Pritisnite i držite ovo dugme 3 sekunde za zaključavanje / otključavanje upravljačkih dugmadi. Ako zaboravite da zaključate kontrole tastature, sistem će je automatski zaključati nakon 1 minute neaktivnosti. Ikona na displeju je zelena kada je zaključana.



Indikator baterije na upravljačkoj ploči: Kad se potpuno napuni, indikator baterije svetli zeleno; pocrveneće kad je potrebno punjenje i treptaće crveno kada je u načinu punjenja.



Dugme filtera vode: Ovim dugmetom uključujete ili isključujete pumpu filtera. Ikona filtera za vodu na displeju je zelena kada se aktivira i treperi 002H, što je minimalno unapred podešeno radno vreme. Ponovo pritisnite da povećate prethodno postavljeno vreme sa 002H, 004H na 006H. Pritiskom na dugme nakon maksimalnog broja sati (006H) isključićete pumpu filtera, a LED displej prikazuje temperaturu spa vode. Ako ste odabrali previše sati, nastavite da ponavljate ciklus. Nakon što je postavljeno vreme rada, LED displej će prestati da treperi nakon 10 sekundi i pumpa za filtriranje će početi sa radom. Ciklus se ponavlja u isto vreme svakog dana za odabrani broj sati.

Ako se aktivira sistem grejanja, on će nadjačati prethodno postavljenu funkciju pumpe za filtriranje. Da biste videli prethodno podešeno vreme dok pumpa za filtriranje radi, pritisnite dugme  na ekranu će nakratko treptati unapred podešeni sati 10 sekundi, a zatim će se prikazati preostali radni sati. Da biste podesili prethodno podešeno vreme, dvaput pritisnite dugme  dok displej ne zatreperi i ponovite prethodne korake.

BELEŠKA: Ugrađena funkcija prečišćavanja voda radi automatski u kombinaciji sa sistemom filtracije.



Dugme mlaznice vode: Koristite ovo dugme za aktiviranje sistema za masažu. Nakon 30 minuta neprekidne upotrebe masažni sistem mlaznica se automatski isključuje. Ikona vodene mlaznice na ekranu je zelena kada se aktivira. Step en vodenih mlaznica unutar banje može da se podešava ručno.

OPREZ: Nemojte da uključujete masažni sistem kada je stavljen pokrivač. Vazduh može da se nakupi u banji i prouzrokovati nepopravljivu štetu i telesne povrede.



Dugme za mehuriće: Koristite ovo dugme za aktiviranje sistema za masažu koji ima funkciju 30-minutnog auto matskog isključivanja. Ikona mehurića na ekranu je zelena kada se aktivira.

OPREZ: Nemojte da uključujete sistem za mehuriće kada je stavljen pokrivač. Vazduh može da se nakupi u banji i prouzrokovati nepopravljivu štetu i telesne povrede.

RAD (nastavak)

KONTROLNA PLOČA BANJE

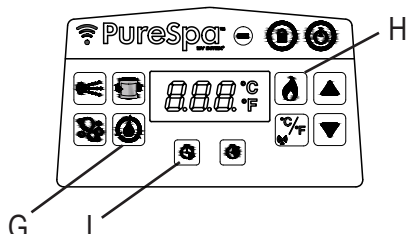

G: Dugme za pročišćavanje

H: Dugme za grejanje

I: Dugme tajmera uključivanja grejača (HST)



Dugme za pročišćavanje: Koristite ovo dugme za aktiviranje i podešavanje radnih sati sistema za pročišćavanje.



Dugme za grejanje: Koristite ovo dugme za aktivaciju sistema za grejanje. Pritisnite ▲ ili ▼ za podešavanje željene temperature vode. Grejač će neprestano da greje dok temperatura vode ne dostigne zadanu temperaturu, a zatim će se zadržati na toj temperaturi. To se postiže automatskim ponovnim pokretanjem grejača svaki put kada temperatura vode padne za 1-2°C (1,8-3,6°F) ispod zadate temperature. Kada je ikona plamena na ekranu crvena, sistem grejanja je aktiviran. Kada ikona plamena postane zelena, voda je dosegla zadanu temperaturu. Sistem grejanja je tada u mirovanju, ali sistem filtriranja će neprekidno cirkulisati vodu, osim ako se ručno ne isključi. Ako se sistem grejanja ponovo aktivira, istovremeno će se pokrenuti pumpa za filtriranje.

BELEŠKA: Da se zaustavi sistem filtracije dok grejač miruje, najpre pritisnite dugme plamena, a zatim na dugme filtera. Pritiskom na dugme za grejanje samo dok je grejač u mirovanju, isključiće se samo sistem grejanja, a sistem filtriranja će raditi još 1 minut pre nego što se isključi ili nastavi sa unapred postavljenim radnim satima. Da biste isključili grejač tokom grejanja, pritisnite dugme sa znakom plamena.

VAŽNO: Sledeći uslovi će dovesti do sporog zagrevanja vode.

- Temperatura je niža od 10°C (50°F).
- Vanjski vetar ima brzinu veću od 3.5-5.4 m/s (8-12 mph).
- Funkcija mlaza ili mehurića aktivira se prilikom postupka grejanja vode hidromasažnog bazena.
- Banja nije pravilno pokrivena pokrivačem banje kada se voda zagrejava.



Dugme tajmera uključivanja grejača (HST): Ovim dugmetom odaberite buduće vreme početka grejanja. Pritisnite ovo dugme, a zatim pritisnite ▲ ili ▼ da biste podesili broj sati kojim želite da odgodite pokretanje sistema grejanja, od 000 do 120 sati. Ikona će treperiti crveno nekoliko sekundi, a zatim ostaje crvena. Informacije prikazane na LED ekranu smenjuju se između preostalih sati pre pokretanja grejača i temperature vode. Nakon što tajmer odbrojavanja dostigne 000, sistem grejanja će početi sa radom. Da biste deaktivirali funkciju u bilo kojem trenutku, jednostavno vratite HST vreme na 000. Da biste ponovo podesili prethodno podešene sate, dvaput pritisnite dugme HST i prilagodite sate pomoću dugmadi ▲ i ▼.

Primer 1: Ponedeljak je 21.00 h (9: pm), a želite da spa kada bude topla u petak naveče. Ako se spa kada 24 sata zagreva (model za 4 osobe oko 1,5-2,5°C (3-4,5°F) na sat), grejač bi trebalo da bude uključen u četvrtak naveče. Kada je spa uključena, prvo pritisnite dugme „Zagrevanje“ i postavite željenu temperaturu. Pritisnite dugme HST, a zatim ▲ ili ▼ dok se ne prikaže 072 sata. Grejač će se pokrenuti nakon što prođe 72 sata (četvrtak u 21.00) i radiće dok se ne postigne željena temperatura. Grejač će se zatim uključiti i isključiti radi održavanja postavljene temperature dok ne bude isključen. Da biste isključili grejač, pritisnite dugme sa znakom plamena.

RAD (nastavak)

KONTROLNA PLOČA BANJE

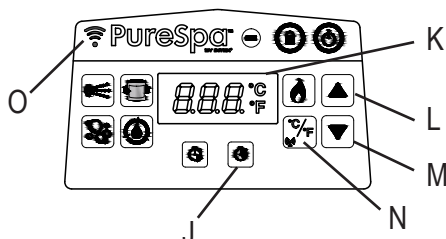

- J: Dugme tajmera trajanja rada grejača (HDT)
 K: LED prikaz
 L: Dugme za povećanje
 M: Dugme za smanjenje
 N: Dugme za prebacivanje između Celzijusa/Farenhajta & Dugme za Wi-Fi uparivanje/povezivanje
 M: LED svetlosni indikator za Wi-Fi mrežu



Dugme tajmera trajanja rada grejača (HDT): Ovim dugmetom odaberite željenu dužinu vremena u kojoj sistem grejanja treba da radi. Pritisnite ovo dugme, a zatim pritisnite ili da biste podesili broj sati kojim želite da grejač radi pre nego što se automatski isključi, od 000 do 048 sati. Ikona će treperiti crveno nekoliko sekundi, a zatim ostaje crvena. Sistem grejanja će raditi samo u toku unapred postavljenih sati. Tajmer ima prednost u odnosu na temperaturu, tako da će se grejač isključiti kad istekne vreme HDT-a, bez obzira na to je li dostignuta ili ne unapred postavljena temperatura vode u spa kadi. Za vreme HDT funkcije informacije prikazane na LED ekranu izmenjuju se između preostalih sati rada grejača i temperature vode. Ponovite prethodne korake za reprogramiranje ove funkcije. Da biste deaktivirali funkciju u bilo kojem trenutku, jednostavno vratite HDT vreme na 000. Da biste ponovo podesili prethodno podešene sate, dvaput pritisnite dugme HDT i prilagodite sate pomoću dugmadi i.

Primer 2: Koristeći isti scenario kao u primeru 1 gore, ali umesto da ručno isključite grejač kad završite, želeli biste da se grejač automatski isključi u subotu naveče u 21.00 h. Nakon koraka iz primera 1, pritisnite dugme HDT, a zatim dugme ili za odabir 048 sati. Grejač će tada raditi od četvrtka u 21.00 do subote u 21.00.

BELEŠKA: Ako su postavljena oba vremena HST i HDT, LED zaslon će prvo izmenjivati preostalo vreme prije pokretanja grejača i temperaturu vode, sve dok HST tajmer ne istekne i grejač se ne aktivira. Tada se LED ekran izmenjuje između preostalog vremena HDT-a i temperature vode, sve dok ne nestane i HDT tajmer.

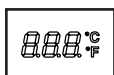

LED prikaz: Kada je sistem priključen na napajanje LED displej prikazuje trenutnu temperaturu vode automatski. Ako je kontrolna ploča (3) aktivirana i udaljena od priključka za punjenje kontrolne jedinice, LED displej će da se isključi za 5 minuta. Pritisnite bilo koje dugme da bi upravljačka ploča nastavila sa radom. Uvek proveravajte indikator baterije kontrolne ploče. Napunite kontrolnu ploču posle svake upotrebe.



Dugmad za podešavanje: Pritisnite dugme za povećanje ili smanjenje da biste prilagodili željene postavke funkcije. Pritiskom i držanjem dugmeta će se brzo povećavati ili smanjivati brojevi.



Dugme za prebacivanje između Celzijusa/Farenhajta: Temperatura može da se prikazuje u Celzijusima ili u Farenhajtima. Sistem je tvornički podešen na Celzijuse.

BELEŠKA: Tvornička temperatura je 20°C (68°F). Temperatura može da se podešava u rasponu od 10°C (50°F) do 40°C (104°F).

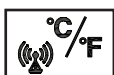

Dugme za Wi-Fi uparivanje/povezivanje: Dodirnite ovo dugme 5 sekundi za pokretanje postupka Wi-Fi uparivanja/povezivanja sa vašim telefonom.

RAD (nastavak)



LED svetlosni indikator statusa Wi-Fi mreže:

- **Sporo treperenje:** uparivanje kontrolne ploče hidromasažnog bazena sa vašim mobilnim uređajem je uspešno završeno.
- **Brzo treperenje:** signal Wi-Fi rutera je prekinut.
- **Stalno UKLJUČENO:** u fazi uparivanja.
- LED svetlosni indikator ostaje uključen 2 minuta ako kontrolna ploča nikada nije bila uparena sa mobilnim uređajem i ako je uključena. Kontrolna ploča se u ova 2 minuta uparuje sa mobilnim uređajem. Ako ne dođe do uparivanja u roku od 2 minuta, LED svetlosni indikator će da se isključi. Za ponavljanje postupka uparivanja dodirnite dugme za uparivanje/povezivanje.

Korisnički priručnik za postavljanje aplikacije za upravljanje hidromasažnim bazenom "Intex® Spa Management App"

Sistem upravljanja Wi-Fi aplikacije vam omogućava uključivanje/isključivanje svih funkcija vašeg hidromasažnog bazena i programiranje rasporeda za buduću upotrebu na daljinu sa vašeg mobilnog telefona, čak i kada niste kod kuće.





QR kôd Wi-Fi
APLIKACIJE

Zahtevi za sistem i Wi-Fi ruter

Hardver kontrolne jedinice hidromasažnog bazena vrši komunikaciju putem mreže od 2,4 GHz, koja podržava bežičnu tehnologiju 802,11 b/g/n. Hardver **ne podržava mreže od 5 GHz**. Preporučujemo da tokom postavljanja aplikacije za upravljanje hidromasažnim bazenom i postupka uparivanja isključite mrežu od 5 GHz.

Wi-Fi uparivanje/povezivanje

Za uspešno prvo Wi-Fi uparivanje bežične kontrolne ploče hidromasažnog bazena i vašeg mobilnog uređaja vodite računa o sledećem:

- Bežičnu kontrolnu ploču držite na priključku za punjenje kontrolne jedinice hidromasažnog bazena.
 - Područje na kojem će se postaviti hidromasažni bazen treba da bude u opsegu područja pokrivenosti Wi-Fi rutera. U području ne sme da bude metalnih zidova/metalne mreže i drugih predmeta koji mogu da ometaju ili da oslabe Wi-Fi signal.
 - Pre uparivanja uređaja i kontrolne ploče hidromasažnog bazena prvo isključite funkciju mobilnih podataka (2G, 3G, 4G i LTE) na svom mobilnom uređaju i uverite se da je mobilni uređaj povezan sa Wi-Fi ruterom. Proverite da li je jačina Wi-Fi signala potpuna pretraživanjem interneta sa mobilnim uređajem pomoću povezane Wi-Fi mreže i uverite se da je brzina učitavanja web stranica brza.
 - Pratite korake u nastavku.
- 1) Za instalaciju aplikacije skenirajte QR kôd Wi-Fi aplikacije koji se nalazi na tipskoj pločici kontrolne jedinice ili u ovom priručniku. Intex aplikaciju za upravljanje hidromasažnim bazenom "Intex Spa Management App" možete da preuzmete i sa App store.
 - 2) Za uključivanje hidromasažnog bazena dodirnite  dugme na kontrolnoj ploči hidromasažnog bazena i uverite se da je kontrolna jedinica hidromasažnog bazena uključena.
 - 3) Otvorite aplikaciju, kreirajte novi nalog (za korisnike koji prvi put upotrebljavaju aplikaciju) i prijavite se u kontrolni sistem Wi-Fi aplikacije.
 - 4) Za dodavanje hidromasažnog bazena listi uređaja, u opciji „Moji uređaji“ dodirnite dugme „+“. Vidi sliku A.
 - 5) Dodirnite dugme za uparivanje  na kontrolnoj ploči hidromasažnog bazena 5 sekundi, tako da se LED svetlosni indikator za Wi-Fi mrežu uključi bez treperenja i da možete da počnete sa postupkom Wi-Fi uparivanja sa vašim mobilnim uređajem. Vidi sliku B-C.
 - 6) Izaberite svoj bežični ruter i unesite lozinku Wi-Fi rutera, a zatim dodirnite dugme „Dalje“. Vidi sliku D.
 - 7) Za dodavanje hidromasažnog bazena listi uređaja dodirnite dugme „Dodaj“. Vidi sliku E.

RAD (nastavAK)

8) Na ekranu će da se pojavi *ikona hidromasažnog bazena sa sledećim statusom:



„VAN MREŽE“ sa crvenom tačkom napred → Wi-Fi povezivanje nije uspelo.



„NA MREŽI“ sa zelenom tačkom napred → Mobilni uređaj i kontrolna ploča hidromasažnog bazena uspešno su upareni na istom signalu Wi-Fi rutera.

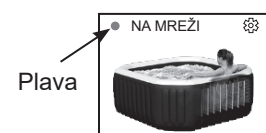

„NA MREŽI“ sa plavom tačkom napred → Mobilni uređaj i kontrolna ploča hidromasažnog bazena uspešno su upareni ali ne na istom signalu Wi-Fi rutera.

9) Za upotrebu funkcija aplikacije za upravljanje hidromasažnim bazenom dodirnite *ikonu hidromasažnog bazena. Vidi sliku F.

***Beleška:** Sve slike služe za svrhe ilustracije. Veličina, oblik i funkcije mogu da se razlikuju.

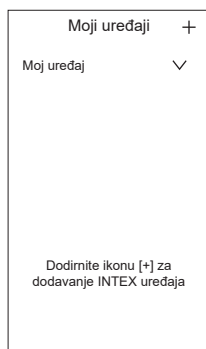

SLIKA A.

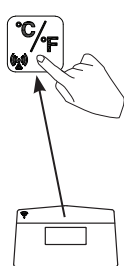

SLIKA B.



SLIKA C.



SLIKA D.

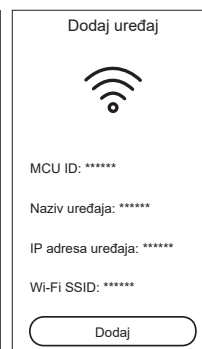

SLIKA E.







SLIKA F.

















Način deljenja uređaja:

U opciji „Moji uređaji“, dodirnite ikonu postavki (⚙️) u ikoni „Hidromasažni bazen“, pa dodirnite dugme „+“ pored opcije „Deli uređaj“, a zatim unesite novi registrovani nalog e-pošte.





RAD (nastavak)**Primeri podešavanja funkcije grejača**

 Temperatura postavljena na (°C/F)	 HST	 HDT	Aktivnost
40/104	000H	000H	Funkcije HST i HDT su isključene. Sistem grejanja mora da se aktivira ručno pritiskom na dugme (). Pogledajte odeljak „Spa upravljačka ploča“ za više detalja. Grejač će neprestano da greje dok se ne dostigne temperatura, a zatim će se zadržati na toj temperaturi.
40/104	000H	005H	Uključite grejač i postavite vreme rada u kojem trenutku će se grejač isključiti. Grejač će neprestano da greje dok se ne dostigne temperatura, a zatim će se zadržati na toj temperaturi sve dok ne istekne 5 sati rada, bez obzira da li je temperatura vode dostigla 40 °C / 104 °F ili ne.
40/104	012H	005H	Uključite grejač na neko vreme u budućnosti na postavljenu temperaturu i postavite vreme rada u kojem trenutku će se grejač isključiti. Grejač će početi nakon 12 sati i neprestano će da greje dok se ne dostigne temperatura, a zatim će se zadržati na toj temperaturi sve dok ne istekne 5 sati rada, bez obzira da li je temperatura vode dostigla 40 °C / 104 °F ili ne.
40/104	012H	000H	Uključite grejač na neko vreme (u satima) u budućnosti na postavljenu temperaturu. Sistem grejanja će se pokrenuti nakon 12 sati i neprestano će grejati dok voda ne dosegne 40 °C / 104°F i tada će da se zadrži na toj temperaturi. Kada temperatura vode u spa kadi padne 1-2 °C (1,8-3,6 °F) ispod zadate temperature, sistem grejanja će se ponovo pokrenuti. Kad je ikonica plamena na ekranu crvena, aktivira se sistem grejanja. Kad ikonica plamena postane zelena, voda je na postavljenoj temperaturi. Sistem grejanja je u mirovanju, a sistem filtriranja će i dalje raditi non-stop.

RAD (nastavak)

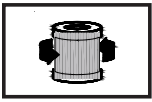
Funkcija	UKLJ	ISKLJ	Informacije prikazane na LED ekranu se smenjuju između sledećih:
	✓		Preostalo vreme pumpe za filtriranje i temperatura vode
		✓	
		✓	
	✓	✓	Preostalo vreme HST-a i temperatura vode
	✓		
		✓	
	✓	✓	Preostalo vreme HST-a i temperatura vode prvo. Zatim preostalo vreme HDT-a i temperatura vode.
	✓		
	✓		
	✓	✓	Preostalo vreme HDT-a i temperatura vode
		✓	
	✓		
	✓		Temperatura vode i preostalo vreme dezinfekcije
	✓		
		✓	Temperatura vode i preostalo vreme dezinfekcije
	✓		

Zbog ograničenog napajanja, istovremeno mogu da se aktiviraju sledeće funkcije:

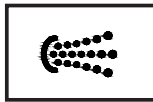
Filtera vode	Grejanje	Mehuriće	Higijensko čišćenje	Mlaznice vode
				
✓	✓	✓	X	X
✓	✓	X	X	✓
✓	X	✓	✓	✓

BELEŠKA: ✓ = može istovremeno da se aktivira; X = ne može istovremeno da se aktivira.

**Podešavanje mlaznica**

Količina vode i pritisak koji dolazi iz mlaznica može da se podesi okretanjem oboda mlaznica u smeru kazaljke na satu (maksimalan izlaz vode), suprotno od kazaljke na satu (nizak izlaz vode) ili bilo šta između. Zatvaranje jedne ili 2 mlaznice će da preusmeri veći pritisak vode na preostale mlaznice.

BELEŠKA: Držite spa upravljačku ploču unutar 5 m (16 ft) raspona od upravljačke baze kako biste obezbedili dobar bežični signal prenosa.

UPUTSTVA ZA KORIŠĆENJE SISTEMA ZA PROČIŠĆAVANJE



Spa upravljačka ploča je otporna na vodu, ali nije zamišljena da bude u potpunosti potopljena. Ne stavljajte upravljačku ploču u vodu. Uranjanje može prouzrokovati da voda uđe u ploču i ošteti elektroniku.

1. Aktiviranje sistema za pročišćavanje:

Pritisnite dugme za pročišćavanje  na kontrolnoj ploči. Time aktivirate sistem za pročišćavanje kao i pumpu filtera. Ikona pročišćenja i ikona filtera postanu zelene. Kod "003H" treperi na LED ekranu kontrolne ploče, šta ukazuje da je uređaj spreman za programiranje.



2. Podešavanje vremena rada sistema za pročišćavanje:

Dok treperi minimalno zadani broj sati (kod "003H"), pritisnite dugme za pročišćavanje  da biste povećali vreme sa 003H, 005H na 008H sati (vidi poglavlje "TABELA LED KODOVA"). Ako pritisnete dugme  nakon maksimalnog broja sati rada (kod "008H") time deaktivirate funkciju pročišćavanja a LED ploča počne da prikazuje temperaturu vode u banji. Ako ste izabrali previše sati nastavite pritiskati dugme da bi ponovili ciklus. Nakon šta postavite broj sati rada, nakon 10 sekundi LED ekran prestane da treperi a sistem za pročišćavanje započne sa radom. Tokom prvog korišćenja banje, broj sati rada postavite na "008H". Tokom pročišćavanja, informacije na LED ekranu se izmenjuju između temperature vode u banji i preostalog broja sati rada.



Nakon završetka ciklusa, LED ekran prikazuje temperaturu vode. Testirajte vodu pomoću isporučених testnih trakica, i uverite se da je nivo slobodnog hlora između 2-4 ppm.

NAPOMENA: Tokom procesa pročišćavanja NEMOJTE da pritiskate bilo koju drugu dugmad na kontrolnoj ploči, uverite se da je grejač isključen i postavite pokrivač banje.

3. Nameštanje vremena rada prema potrebi:

Ako je potrebno, broj radnih sati može da se ponovno namesti. Ponovno pritisnite dugme za pročišćavanje, na LED ekranu će da treperi "003H". Ponovite korak 2.

4. Ručno isključivanje sistema za pročišćavanje, prema potrebi:

Tokom procesa pročišćavanja možete ručno isključiti sistem za pročišćavanje. Jednostavno pritisnite dugme ON/OFF  na kontrolnoj ploči. Sistem za pročišćavanje se zaustavlja i ikona za pročišćavanje nestane.

5. Ponovno pokretanje sistema za pročišćavanje:

Kada programirani ciklus završi, LED ekran prikazuje temperaturu vode, jedinica prestane sa pročišćavanjem i ikona za pročišćavanje nestane. Za ponovno pokretanje sistema za pročišćavanje sledite gore navedene korake.

6. Redovno testirajte vodu u banji:

Nivo slobodnog hlora u vodi banje može da varira u zavisnosti od broja korisnika, stanju lokalne vode i intenzitetu izloženosti sunčevoj svetlosti (spoljašnja upotreba). Tokom početnog korišćenja banje, testirajte vodu u banji najmanje 2 puta dnevno sa uključenim testnim trakicama da biste održali nivo slobodnog hlora između 2-4 ppm. Nakon što stabilizirate nivo slobodnog hlora, testirajte vodu u banji svake sedmice kako bi održavali optimalan nivo pročišćenja.

NAPOMENA: Isperite sve cevi tretiranom vodom aktivacijom funkcije mehurića i mlaza jedan čas dnevno.

KARTA LED KODOVA

LED VODE	DEFINICIJE
001H	Broj radnih sati (preostao 1 sat)
002H	Broj radnih sati (2 časa preostala)
003H	Broj radnih sati (3 časa preostala)
004H	Broj radnih sati (4 časa preostala)
005H	Broj radnih sati (5 časa preostala)
006H	Broj radnih sati (6 časa preostala)
007H	Broj radnih sati (7 časa preostala)
008H	Broj radnih sati (8 časa preostala)
E81	Kvar signala prenosa
E90	Nema protoka
E91	Kod alarma (Nizak nivo soli)
E92	Kod alarma (Visok nivo soli)
E94	Temperatura vode preniska
E95	Temperatura vode previsoka
E96	Sistemska greška
E97	Zaštita od požara
E99	Slomljen senzor temperature vode
END	Nakon 72 sata neprekidnog rada grejanja, pumpa će automatski preći u režim hibernacije. Funkcija brzog grejanja je onemogućena.
PRAZNO	Baterija kontrolne ploče je istrošena. Za punjenje baterije i ponovnu aktivaciju, vratite kontrolnu ploču na jedinicu za punjenje kontrolne jedinice.

⚠ UPOZORENJE

NIKADA nemojte da koristite banju ako je prikazana temperatura vode više od 40°C (104°F).

ODRŽAVANJE I HEMIKALIJE**⚠ UPOZORENJE**

Uvek isključite ovaj proizvod iz zidne utičnice pre skidanja, čišćenja, poslova održavanja ili bilo kakvih prilagođavanja proizvoda.

Dezinfekcija vode

Vlasnik banje mora redovno proveravati i održavati vodu u banji prečišćenom putem redovnog održavanja (ako je potrebno, svakodnevno). Dodavanje dezinfekcijskog sredstva i drugih hemikalija će kontrolisati bakterije i viruse koji se nalaze u vodi banje.

Održavanje pravilnog balansa vode kroz pravilnu upotrebu dezinfekcije najvažniji je faktor u maksimiziranja životnog veka i izgleda banje, kao i obezbeđivanje čiste, zdrave i bezbedne vode. Pravilna tehnika je važna za testiranje vode i tretiranje vode. Obratite se vašem prodavaču bazena / banje u vezi profesionalnog saveta za procedure hemijske obrade, dezinfekcije, testova i procedure ispitivanja.

OPREZ: UVEK SLEDITE UPUTSTVA PROIZVOĐAČA HEMIKALIJA I UPOZORENJA U SVEZI ZDRAVLJA I OPASNOSTI.

Nemojte da dodajete hemikalije ako je neko u banji. To može da uzrokuje iritaciju kože ili očiju.

Sredstva za dezinfekciju na bazi hlora mogu da oštete banju. Ni u kom slučaju, kompanija Intex Recreation Corp., Intex Development Co. Ltd., sa njima povezane kompanije, ovlašćeni agenti i servisni centri, prodavci ili zaposlenici odgovorni za kupce ili bilo koje druge stranke, neće biti odgovorni za troškove u vezi sa gubitkom vode iz banje, hemikalijama ili štete od vode.

HEMIKALIJA VODE U BANJI I BALANS

Parametar	Vrednost ^a
Jasnoća vode	jasan pogled na dno
Ukupna alkalnost (TA) u mg/L	60 to 120
Tvrdoća kalcijuma (CaCO ₃) u mg/L	150 to 250
Boja vode	nikakva boja ne bi trebalo da se vidi ^{b, c}
Zamućenost u FNU/NTU	maks. 1.5 (po mogućstvu manje od 0,5)
Koncentracija nitrata iznad one u vodi za punjenje u mg/l	maks. razlika od 20 u poređenju sa koncentracijom vode za punjenje
Ukupni organski ugljenik (TOC) u mg/L ^d	maks. 4.0
Potencijal redoksa naspram Ag/AgCl 3,5 M KCl u mV	min. 650
pH vrednost ^{e, f}	6.8 to 7.6
Slobodan aktivni hlor (bez cijanurne kiseline) na mg/l	0.3 to 1.5 ^g
Brom u mg/L	2.0 to 4.0 ^h

Kad se koriste alternativna/dodatna sredstva za dezinfekciju, mogu se uzeti u obzir drugi odgovarajući parametri.

- a Konsultujte nacionalne propise i smernice za bilo kakva odstupanja.
 b Prirodni izvori vode mogu da uvedu obojenost vode.
 c Namerno bojenje vode je isključeno.
 d Kad se koriste organska jedinjenja, ova vrednost može da bude viša.
 e Podložno korišćenim flokulansima (ako se koriste).
 f Kad je pH veći od 7,5, slobodni aktivni hlor je manji od 50%.
 g Uobičajeno preporučena koncentracija slobodnog hlora u vodenim okruženjima je od 0,3 do 1,5 mg/L. Međutim, da bi se osigurala higijena vode u banjnskom okruženju gde se voda zagreva a odnos zapremine vode po korisniku je nizak, prihvatljivo je privremeno prekoračiti ovu koncentraciju ručnim doziranjem, ako zdravije korisnika nije kompromitovano. Stoga je prihvatljiv opseg od 2,0 do 4,0 mg/L koji preporučuju i Agencija za zaštitu životne sredine i Centar za kontrolu bolesti u SAD. Ne koristite cijanuričnu kiselinu.
 h Privremeno prekoračenje zbog ručnog doziranja i niskog odnosa zapremine vode po korisniku je prihvatljivo, ako zdravije korisnika nije kompromitovano.

HEMIKALIJA VODE U BANJI I BALANS (nastavak)

Naročito treba voditi računa sa hemijskim tretmanom vode i obratiti posebnu pažnju na ograničenja sredstava za dezinfekciju i kontrolu pH vrednosti. Upotreba ozona ili UV zračenja, gde je primenjivo, treba uvek da bude udružena sa rezidualnom dezinfekcijom nekim oksidišućim biocidom (npr. hlorom ili bromom ili drugim biocidnim proizvodima kompatibilnim sa preporukama proizvođača).

Nepravilna upotreba hemikalija može da dovede do degradacije, oštećenja i drugih nedostataka površine banje i drugih komponenti banje (obično promena boje materijala, korozija metalnih delova).

Bez hlora: dali u vodi banje ima ostataka hlora.

Prenizak rezultat – neodgovarajući nivo dezinfekcije.

Previsok rezultat – izaziva probleme glede mirisa, iritaciju kože i očiju, korodira metale i druge materijale.

pH: vrednost koja pokazuje koliko kiselosti ili baze ima u vodi banje.

Prenizak rezultat – korodira metale, iritacija očiju i kože, uništavanje ukupne alkalnosti.

Previsok rezultat – formacija kamenca, prljava voda, kraće trajanje filtera/grejača, iritacija očiju i kože, slaba efikasnost hlora.

Ukupno alkaliteta (TA): ukazuje na stepen otpora vode na pH promene. Ona određuje brzinu i lakoću pH promene, tako da uvek prilagodite ukupnu alkalnost pre podešavanje pH nivoa.

Prenizak rezultat – korodira metale, iritacija očiju i kože. Niska alkalnost uzrokuje nestabilnost pH nivoa.

Previsok rezultat – formacija kamenca, mutna voda, kraće trajanje filtera/grejača, iritacija očiju i kože, potreba za mnogom dodavanju hlora.

Tvrdoća kalcijuma (CaCO₃): odnosi se na količinu kalcijuma i magnezijuma rastvorenih u vodi. Prenizak rezultat – teškoća stvaranja balansa u vodi, korozija metalnih delova, iritacija očiju i kože i upenjavanje vode. Previsok rezultat – stvaranje kamenca, mutna voda, iritacija očiju i kože, teškoće stvaranja balansa u vodi i neefikasnost filtera/grejača.

Indeks zasićenja (SI): temperatura, koncentracija tvrdoće kalcijuma, ukupna alkalnost i pH predstavljaju glavne faktore koji utiču na stvaranje kamenca. Tendencija da se stvara kamenac u vodi ili da izaziva koroziju ukazuje na indeks zasićenja (SI):

$$SI = pH + TF + CF + AF - 12.1$$

*Gde: TF = faktor temperature; CF = faktor tvrdoće kalcijuma; AF = faktor ukupne alkalnosti

Temperatura vode		TF	Kalcijum Tvrdoća (ppm)	CF	Ukupno Alkalitet (ppm)	AF
(°C)	(°F)					
8	46	0.2	75	1.5	50	1.7
12	54	0.3	100	1.6	75	1.9
16	61	0.4	150	1.8	100	2.0
19	66	0.5	200	1.9	150	2.2
24	75	0.6	250	2.0	200	2.3
29	84	0.7	300	2.1	300	2.5
34	93	0.8	400	2.2	400	2.6
40	104	0.9	500	2.3	--	--

Testirajte pH vode, temperaturu, tvrdoću kalcijuma i ukupni nivo alkalnosti. Koristite ekvivalentne faktore u SI jednačini.

SI = 0, balans

Ako je SI > 0, uveti stvaranja kamenca ili mutna voda.

Ako je SI < 0, korozija metala i iritacija očiju i kože.

SI se smatra zadovoljavajućim ako je vrednost u rasponu od -0.3 do +0.3. Nula je perfektno.

HEMIKALIJA VODE U BANJI I BALANS (nastavak)

Podešavanje vode u banji

Kako da podesite hemiju vode u banji kada su nivoi van raspona.

OPREZ: Uvek sledite uputstva proizvođača hemikalija i upozorenja u svezi zdravlja i opasnosti.

Podešavanje ukupnog nivoa alkaliteta (TA)

Uklonite pokrivac banje da provetrite vodu i koristite uključene testne trake da proverite nivo hemije.

Najpre se uverite se da je nivo hlora u vodi između 2-4 ppm, jer hlor utiče na rezultat TA testa.

Ako je nivo TA (a ne pH) viši od 120 ppm, dodajte odgovarajući hemijski proizvod da smanjite nivo TA.

Ako je nivo TA niži od 60 ppm, dodajte odgovarajući hemijski proizvod da povećate nivo TA.

BELEŠKA: Posle korekcije, ponovo testirajte vodu posle 24 sata i podesite ponovo ako je potrebno.

Podešavanje pH nivoa

Nakon što ukupna alkalnost bude smanjena na 120 ppm ili povećana na 80 ppm a pH je i dalje visok ili nizak, dodajte odgovarajući hemijski proizvod da podesite pH nivo između 6,8 i 7,6.

Podešavanje tvrdoće halcijuma

Koristite priložene test tračice da proverite nivo tvrdoće vode i podesite ga odgovarajućim hemijskim proizvodom.

UPOZORENJE

Rukujte svim hemikalijama pažljivo i nosite dodatnu zaštitnu opremu, uključujući naočare i rukavice. Veoma je važno da kiselinu ne prskate na vašu kožu ili odeću, niti u oči.

SAVETI ZA SMANJENJE GUBITKA TOPLOTE I POTROŠNJE ENERGIJE

- 1) Uvek držite prekrivač banje navučeni da biste smanjili gubitak toplote tokom zagrevanja banje između upotreba (ali ne dok se banja koristi). Vodite računa da prekrivač čvrsto pristaje, prema uputstvu proizvođača, da bi se povećala izolacija. Preporučuje se da se prekrivač, kad nije u upotrebi, drži dalje od zemlje da bi ostao čist (naročito površina u neposrednoj blizini površine banjske vode). Prekrivač treba čuvati na prikladnom mestu, gde ne može da se ošteti ili da izazove štetu.
- 2) Proverite postavljenu temperaturu vode i razmotrite njeno smanjenje za periode kad se banja obično neće koristiti.
- 3) U zavisnosti od spoljašnjih uslova, razmotrite potpuno isključivanje grejača ako nećete koristiti banju tokom dužeg vremenskog perioda (gde banja pruža ovu opciju ali i dalje održava rezidualnu dezinfekciju/pH vrednosti).
- 4) Imajte u vidu da opseg ugodne temperature tokom upotrebe može da bude niži od maksimalne bezbedne temperature.
- 5) Koristite priloženu izolacionu tkaninu na zemlji ispod banje da biste smanjili gubitak toplote kroz dno banje.
- 6) Održavajte čistoću filtera da biste očuvali odgovarajuće radne uslove za pumpu i izbegli nepotrebnu zamenu i ponovno zagrevanje vode.

ODRŽAVANJE

Održavanje vode banje i uložaka

Zaštitite sve korisnike banje od mogućih bolesti vezanih za vodu držeći vodu u banji čistom i dezinficiranom. Uvek održavajte dobru higijenu. Da bi se obezbedio dobar kvalitet vode u banji sledite ove procedure:

1. Pregledajte i očistite uložak svaki dan a promenite uložak svaka 3 dana.
 - a. Otvrnite sklop kućišta uložka iz creva banje i izvadite uložak (vidi sliku 12).
 - b. Pomoću creva za vodu isperite uložak. Ako uložak ostane zaprljan i promenjene boje treba da se zameni. Uvek imajte rezervni uložak.
 - c. Ponovo instalirajte čisti uložak nazad u kućište uložka i vratite sklop kućišta uložka nazad u crevo i u bočnu stranicu banje.
2. Vodu u banji menjajte svake 2 sedmice. Za detalje pogledajte poglavlja "Pražnjenje kade banje" i "Čišćenje kade banje".
3. Koristite hemikalije za održavanje pravilnog hemizma u banji. Oštećenja na banji koja nastanu zbog zloupotrebe hemikalija i lošeg upravljanja vodom u banji nisu pokrivena garancijom.
4. Svi korisnici se moraju tuširati pre ulaska u banju.

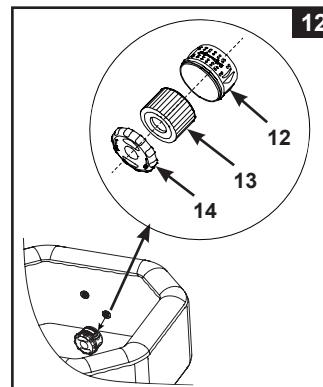

VAŽNO

Isključite kabl za napajanje pre čišćenja sistema. Zatvorite priključke za odvod i dovod čepovima kako ne bi došlo do izlivanja vode. Po završetku svih zadataka održavanja treba da nazad priključite kabl za napajanje i uklonite čepove.

Čišćenje Elektrolitička Čelija

Elektrolitička čelija ima funkciju samočišćenja ugrađenu u program elektronske kontrole. U većini slučajeva to samočišćenje zadržava optimalnu efikasnost rada čelija. U nekim regionima, voda banje je tvrda (visok sadržaj minerala) šta varira u zavisnosti od lokalnih uslova vode. To bi moglo da izazove stvaranje naslaga na titanijum pločama i moglo bi da utiče na efikasnost pročišćavanja, tako da može biti potrebno čeliju periodično ručno čistiti. Da bi održali maksimalne performance, preporučujemo da otvorite i vizuelno pregledate elektrolitičku čeliju svake dve sedmice (tvrdoća kalcijuma < 100 ppm) ili sedmično (tvrdoća kalcijuma > 350 ppm).

Sledeći koraci opisuju neke upute o tome kako očistiti čeliju.

Inspekcija i čišćenje:

1. Isključite uređaj i iskopčajte kabl za napajanje iz električne utičnice.
2. Otvorite sklop kasete filtera sa bočne stranice banje, i stavite uključene čepove (15 i 23) da začepite otvore za dovod i odvod sa unutrašnje strane banje, kako voda ne bi tekla.
3. Uklonite četiri šarafa sa providnim poklopcem pomoću krsnog odvijača (nije uključen) i skinite poklopac kontrolne jedinice banje.

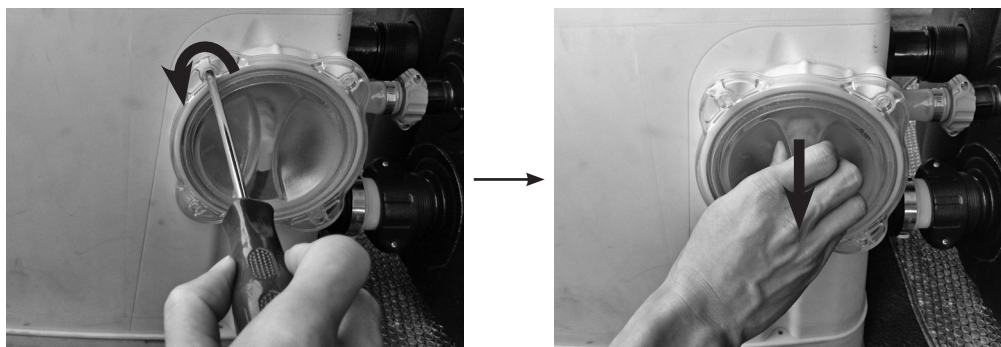

ODRŽAVANJE (nastavak)

4. Iskopčajte kabl elektrolitičke ćelije. Odvijte maticu elektrolitičke ćelije u smeru kazaljke na satu pomoću uključenog ključa za maticu elektrolitičke ćelije (20).

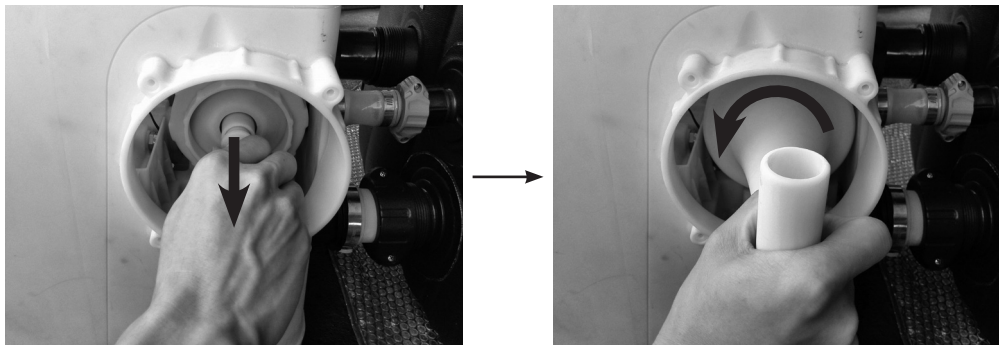

5. Izvucite elektrolitičku ćeliju i stavite je u posudu, prelijte kuhinjskim sirćetom u posudi i ostavite titansku ploču oko jedan sve dok ne nestanu depoziti.

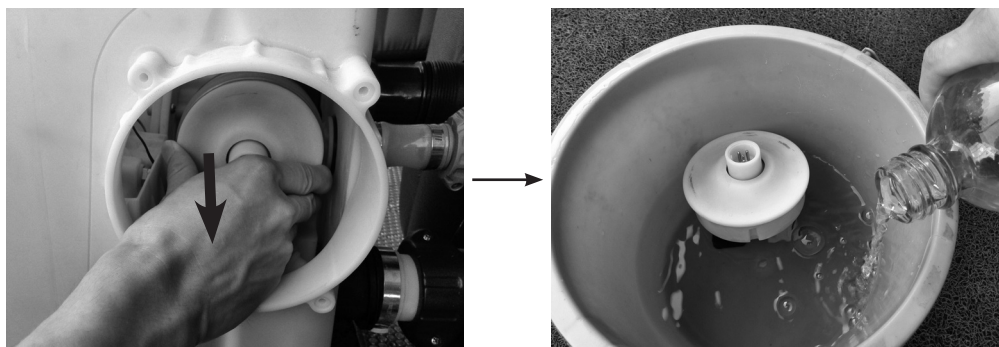

6. Uklonite elektrolitičku ćeliju i isperite titansku ploču slatkom vodom. Budite oprezni: Držite posudu elektrolitičke ćelije potpuno suvom, ne dozvolite da dođe u kontakt sa sirćetom i vodom.
7. Za ponovno postavljanje elektrolitičke ćelije slijedite gore navedene korake obrnutim redom.
- NAPOMENA:** Uverite se da je zarez na elektrolitičkoj ćeliji usklađen s utorom na kućištu elektrolitičke ćelije.

TESTNE TRAKICE INTEX® (ISPORUČENE ZAJEDNO S PROIZVODOM)

Testne trakice mogu da posluže za istovremeno testiranje nivoa "Slobodnog hlora", "pH", "tvrdoće kalcijuma" i "ukupnog alkaliteta". Preporučujemo da testirate kemiju vode jednom sedmično, i da zadržite koncentraciju hlora na 2-4 ppm.

Uputstva i upotreba

1. Podronite celu traku u vodu i odmah je izvadite.
2. Držite traku u ravnom položaju 15 sekundi. Nemojte tresti višak vode iz trake.
3. Uporedite traku sa tabelom grafikona boja na etiketi pakovanja. Ako je potrebno, podesite nivo hemikalija u vodi bazena. Jako je važno da upotrebite ispravnu tehniku pri testiranju hemijskih nivoa vode. Pročitajte i držite se uputstva za korišćenje testnih trakica.

ODRŽAVANJE (nastavak)

Pražnjenje kade banje

1. Isključite i iskopčajte kontrolnu jedinicu banje.
2. Povežite adapter ispusnog ventila na baštensko crevo i usmerite drugi kraj baštenskog creva u smeru odgovarajućeg prostora za pražnjenje.
3. Uklonite čep ispusnog ventila sa spoljne strane banje i priključite adapter ispusnog ventila za pražnjenje (**vidi sliku 13**).
4. Od iznutra banje, otvorite čep ventila za pražnjenje i voda će početi teći iz baštenskog creva.
5. Kada voda prestane da teče, iskopčajte kontrolnu jedinicu banje sa bočne stranice banje. Podignite bočnu stranu sa crevom sa strane suprotne odvodu, ovodeći tako svu preostalu vodu u odvod i tako ispraznite čitavu banju (**vidi sliku 14**).
6. Prevrnite banju da biste ispraznili ostatak vode (**vidi sliku 15**).
7. Pomoću čiste krpe obrišite bilo kakav ostatak vode i vlage sa banje i kontrolne jedinice banje.
8. Uverite se da su banja i kontrolna jedinica banje potpuno osušeni.
NAPOMENA: Uključeni priključci (**15** i **23**) mogu da se koriste za prekrivanje spojeva za dovod i odvod na banji iznutra kako bi se sprečilo za voda istječe van iz banje.

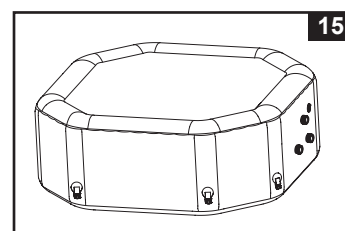
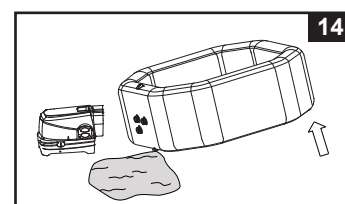
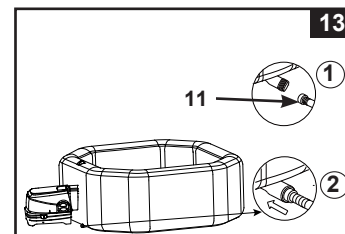

Čišćenje kade banje

Ako je u vodi vidljiva prljavština ili ako voda postaje mutna i odgovarajuća hemija ne razbistri vodu, promenite vodu i očistite banju. Vidi poglavlje "Pražnjenje kade banje" za uputstva oko pražnjenja banje.

Dok je prazna, izvadite kućište uložka sa unutrašnjosti bočne strane, očistite bočne strane kade banje i / ili zamenite uložak. Koristite sunđer i blagu sapunicu da obrišete sve tragove zemlje ili mrlje na unutrašnjosti bočnih strana banje. Temeljno isperite pre punjenja čistom vodom.

VAŽNO: Nemojte da koristite čeličnu vunu, tvrde četke ili abrazivna sredstva za čišćenje.

Uklanjanje biofilma

Posetite lokalnog stručnjaka za banje radi proizvoda za uklanjanje biofilma i saveta.

Učvršćivanje vazdušnog ventila banje

Pre upotrebe proverite vazdušni ventil kade banje radi curenja i zaptivenosti. Ako iz vazdušnog ventila izlazi vazduh, koristite uključeni ključ (**22**) da zategnete vazdušni ventil na sledeći način:

1. Dok je kada banje izduvana, otvorite čep vazdušnog ventila i postavite ključ (**22**) na vazdušni ventil (**vidi sliku 16**).
2. Sa jedne strane držite zadnji deo baze vazdušnog ventila iz unutrašnjosti bočne strane banje i okrećite ključ (**22**) u smeru kazaljke sata.

VAŽNO: Nikada ne podešavajte bazu vazdušnog ventila kada je banja u upotrebi ili je ispunjena vodom. Koristite samo ključ za ventil ako je vazdušni ventil labav ili ako dolazi do ispuštanja oko baze vazdušnog ventila. Nemojte da prekomerno zatežete ventil: prekomerno zatezanje može da ošteti ventil. Uverite se samo da je vazdušni ventil zategnut i da nema ispuštanja.

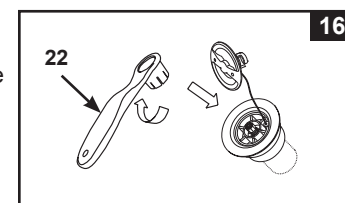

Prekrivač za spa

Redovno proveravajte poklopac banje da nema ispuštanja, preranog habanja, oštećenja ili znakova propadanja. Nikada ne koristite istrošeni ili oštećeni pokrivač: neće obezbediti nivo zaštite koji će sprečiti pristup deteta bez nadzora.

Periodično čistite pokrivač iznutra i spolja pomoću sunđera i odgovarajućeg rastvora koji sadrži adekvatnu dezinfekciju (10 mg po litru slobodnog hlora). Nemojte da koristite čeličnu vunu, tvrde četke ili abrazivna sredstva za čišćenje.

ODRŽAVANJE (nastavak)

Okolina banje

Oblasti po kojima hodate bosi i opuštate se oko banje treba redovno čistiti. Voda od čišćenja ne sme da teče u banju ili u krug banjske vode. Prljavštinu i sredstva za čišćenje treba pažljivo isprati da bi otekli u okolinu banje.

Popravci kade banje i vazdušnog mehura

Za popravke puknuća koristite uključeni komplet:

- Pre popravaka područje temeljno očistite i osušite.
- Izvadite set zaštitnog papira i pritisnite zakrpu čvrsto preko puknuća. Izravnajte površinu da biste uklonili sve mehuriće vazduha ispod zakrpe.

SKLADIŠTENJE

U oblastima koje su podložne temperaturama smrzavanja treba da isпустite vodu iz banje, očistite je i rasklopite i pravilno uskladištite banjski komplet i povezane komponente u zatvorenom prostoru kad temperatura padne ispod 4°C (39°F).

1. Ispraznite i očistite banju prema uputstvima u poglavljima "Pražnjenje kade banje" i "Čišćenje kade banje".
2. Sledite u obrnutom smeru uputstva za izduvanje i rastavljanje kade banje, kontrolne jedinice banje i vazdušnog mehura pokrivača banje.
3. Za izduvanje banje i vazdušnog mehura pokrivača banje:
 - a) Otvorite čep odvoda za izduvanje (34) pomoću uključenog ključa (6) (vidi sliku 17).
 - b) Ubacite adapter creva za izduvanje (35) u priključak za izduvanje.
 - c) Ubacite crevo za naduvavanje (7) preko adaptera creva za izduvanje (35).
 - d) Ubacite drugi kraj creva u vazdušni ventil banje ili poklopac vazdušnog ventila vazdušnog mehura banje.
 - e) Pritisnite dugme  za mehuriće za izduvanje.
 - f) Kada se izduvanje završi, sledite gornja dva koraka u obrnutom smeru i uverite se da je čep odvoda za izduvanje (34) dobro učvršćen.

Oprez: Koristiti samo za svrhu opisanu u ovom priručniku. Držite crevo za naduvavanje podalje od vode ili malenih predmeta kada se vrši izduvanje da bi se izbeglo oštećenja motora puhaljke.
4. Uverite se da su pre skladištenja svi delovi i pribor banje potpuno čisti i suvi. Osušite kadu banje na suncu sat vremena pre sklapanja.
5. Presavijte kadu banje labavo i izbegavajte oštre uglove da sprečite oštećenja ili curenja na oblozi kade banje.
6. Pripremite dodatne uloške za sledeću upotrebu.
7. Hidromasažni bazen i pribor skladištite u zatvorenim prostorima, na suvom mestu uz kontrolisanu temperaturu između 0° - 40°C (32° - 104°F).
8. Za skladištenje možete da koristite originalno pakovanje.

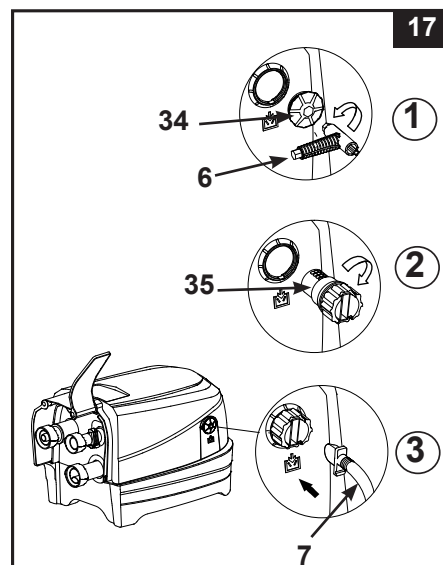



OTKLANJANJE PROBLEMA

PROBLEM	UZROK	REŠENJE
DISPLEJ NE RADI/ KONTROLNA JEDINICA BANJE NE RADI	<ul style="list-style-type: none"> Banja je iskopčana ili isključena. Priključak kabla kontrolne ploče je labav. Nestanak napajanja. RCD je izbacio. RCD pokvaren. 	<ul style="list-style-type: none"> Uverite se da je banja začepljena i da je uključena. Obezbedite da je utikač kabla kontrolnog panela čvrsto spojen u utičnicu bazu kontrolne jedinice. Proverite napajanje. Resetirajte RCD. Kontaktirajte Intex korisnički servis.
OSIGURAČ DOMAĆINSTVA JE PREGOREO	<ul style="list-style-type: none"> Preslabi osigurač. Preopterećenje osigurača. Električna greška u liniji. 	<ul style="list-style-type: none"> Uverite se da je osigurač dovoljno jak. Osigurajte zasebno napajanje osigurača za banju. Obratite se kvalifikovanom električaru da ispravi električnu grešku.
NE GREJE KAKO TREBA	<ul style="list-style-type: none"> Temperatura podešena na prenisko. Uložak za filter je prljav. Temperatura vode opada dok je grejač u STANDBY modu. Greška na grejaču. 	<ul style="list-style-type: none"> Povećajte temperaturu i učvrstite pokrivač banje. Očistite ili zamenite uložak. Ako je grejač u STANDBY modu, dvaput pritisnite dugme plamena da biste zagrejali vodu na postavljenu temperaturu. Kontaktirajte Intex korisnički servis.
AKO FUNKCIJA MLAZNICA NE RADI	<ul style="list-style-type: none"> Pumpa mlaznica je previše vruća. 	<ul style="list-style-type: none"> Isključite i iskopčajte banju. Ostavite da se ohladi a zatim ponovno sve pokrenite. Ako se problem nastavi, obratite se servisnom centru.
MLAZ IZ MLAZNICA JE SLAB	<ul style="list-style-type: none"> Niski nivo vode. Opstrukcija u usisnom ulazu unutar banje. Mlaznice začepljene ili prljave. Vodovod cevi mlaznica oštećen. 	<ul style="list-style-type: none"> Ulijte vode na nivo između oznaka MIN i MAX. Uverite se da usisni otvor nije pokriven ili blokiran. Očistite prljavštinu unutar mlaznica. Kontaktirajte Intex korisnički servis.
KONTROLNO DUGME MLAZNICE NE RADI	<ul style="list-style-type: none"> Mlaznice začepljene ili prljave. Creva protoka vazduha unutar banje oštećena. 	<ul style="list-style-type: none"> Očistite prljavštinu unutar mlaznica. Kontaktirajte Intex korisnički servis.
FILTRACIONA PUMPA NE RADI	<ul style="list-style-type: none"> Uložak za filter je prljav. Dovod/odvod filtera je začepljen. Greška na motoru filtera pumpe. 	<ul style="list-style-type: none"> Očistite ili zamenite uložak. Redovito proveravajte i čistite dovod i odvod filtera. Kontaktirajte Intex korisnički servis.
VODA NIJE ČISTA	<ul style="list-style-type: none"> Sklop uložka nije dobro ubačen. Nedovoljno vreme filtriranja. Uložak za filter je prljav. Nepravilno održavanje vode. Dovod i odvod filtera je začepljen. 	<ul style="list-style-type: none"> Osigurajte se da je sklop uložka pravilno pričvršćen. Povećajte vreme filtracije. Očistite ili zamenite uložak. Držite vodu u banju dobro dezinficiranu. Pogledajte uputstva proizvođača hemikalija. Redovito proveravajte i čistite dovod i odvod filtera.
PRIKLJUČCI PUMPE NISU U RAVNINI SA PRIKLJUČCIMA BANJE	<ul style="list-style-type: none"> Jedna od karakteristika PVC-a jest da menja oblik, šta je normalno. 	<ul style="list-style-type: none"> Uzdignite pumpu sa drvetom ili drugom vrstom izolovanog materijala da bi konektori pumpe i priključci banje bili u istom nivou.
BANJA JE ČUDNOG OBLIKA	<ul style="list-style-type: none"> Prošireni unutrašnji pritisak vazduha od jakog sunca. 	<ul style="list-style-type: none"> Ne izlažite banju direktnom sunčevom svetlu. Proverite pritisak vazduha i, ako je potrebno, otpustite vazduh. Tokom veoma toplog vremena morate da proverite da li je neophodno da isпустite nešto vazduha. Radi toga da se kada banje ne ošteti.

OTKLANJANJE PROBLEMA (nastavak)

PROBLEM	UZROK	REŠENJE
BANJA GUBI PRITISAK VAZDUHA	<ul style="list-style-type: none"> • Čep vazdušnog ventila labav. • Baza čepa vazdušnog ventila labava. • Rupa, prorez ili pucanje kade banje. 	<ul style="list-style-type: none"> • Uverite se da je čep ventila čvrsto zatvoren. • Napunite kadu banje sa vazduhom, a zatim se uverite za je baza vazdušnog ventila dobro zategnuta, vidi poglavlje "Zatezanje vazdušnog ventila". • Stavite tečni sapun i vodu u bocu za špricanje i špricajte na spojeve. Ako ima ispuštanja javljaju se mehurići. Nakon što pronađete ispuštanje, očistite i osušite to područje, a zatim nanesite zakrpu za popravak koji ste dobili sa banjom.
ISPUŠTANJE IZMEĐU PRIKLJUČAKA BANJE I PRIKLJUČAKA KONTROLNE JEDINICE	<ul style="list-style-type: none"> • Priključci dovoda/odvoda baze kontrolne jedinice nisu dobro zategnuti. • O-prsten priključka dovoda/odvoda baze kontrolne jedinice nedostaje/je prljav. 	<ul style="list-style-type: none"> • Zategnite dovodne i odvodne priključke. • Premažite O-prsten vazelinom da bude vodootporan. • Uklonite rešetku iznutra banje sa šrafciđerom, obez bedite da je O-prsten dovoda/odvoda na mestu, da je čist i da nije oštećen.
BANJA JE PREGLASNA SAMO DOK RADI FILTRACIJA	<ul style="list-style-type: none"> • Komponente baze kontrolne jedinice nisu čvrsto pričvršćene. • Dno baze kontrolne jedinice nije ravno. • Motor filtera banje ne radi. 	<ul style="list-style-type: none"> • Uverite se da su kontrolna ploča, maska i svi dovodi/odvodi čvrsto povezani. • Uverite se da je podloga ravna, čvrsta i glatka. • Zamenite pokvaren motor filtera novim.
NEDOVOLJNO HLORA	<ul style="list-style-type: none"> • Nedovoljno vreme rada sistema za pročišćavanje i / ili grejač radi u isto vreme. • Gubitak hlora zbog intenzivnog izlaganja suncu. • Broj korisnika se povećao. • Začepljena ili prljava elektrolitička ćelija. 	<ul style="list-style-type: none"> • Povećajte vreme rada sistema za pročišćavanje i uverite se da je tokom procesa rada sistema za pročišćavanje grejač isključen. Vidi "Uputstvo za rad". • Ako se banja ne koristi i/ili kada sistem za pročišćavanje radi koristite pokrivač bazena. • Povećajte vreme rada sistema za pročišćavanje i testirajte vodu pomoću testnih trakica. Vidi "Uputstvo za rad". • Proverite i prema potrebi očistite ćeliju. Vidi "Održavanje".
PUHALJKA ZA MEHURIĆE NE RADI	<ul style="list-style-type: none"> • Vazdušna pumpa se prekomerno zagrijava. 	<ul style="list-style-type: none"> • Isključite i iskopčajte banju. Ostavite da se ohladi a zatim ponovno sve pokrenite. • Ako se problem nastavi, obratite se servisnom centru.
PRITISAK VAZDUHA JE SLAB TOKOM POSTUPKA NADUVAVANJA	<ul style="list-style-type: none"> • Nedostaje O-prsten adaptera creva. • Adapter creva za naduvavanje nije dobro pritegnut. • Spoj između adaptera creva i ventilatorskog izlaznog otvora za naduvavanje i između creva za naduvavanje i ventila za naduvavanje je labav. • Ventilator je neispravan. 	<ul style="list-style-type: none"> • Uverite se da je O-prsten na svom mestu. • Pritegnite/ponovo postavite adapter creva. • Ručno pritegnite tokom postupka naduvavanja. • Ako se problem nastavi, obratite se servisnom centru.
MEHURIĆI VAZDUHA NISU JAKI KAO PRE.	<ul style="list-style-type: none"> • Nedostaje O-prsten između priključaka izlaznog otvora za vazduh osnovne kontrolne jedinice i ulaznog otvora za vazduh hidromasažnog bazena. • Navrtka priključka za vazduh nije dobro pritegnuta. • Prolaz kanala za mehuriće vazduha u hidromasažnom bazenu je slomljen ili propušta. • Ventilator je neispravan. 	<ul style="list-style-type: none"> • Uverite se da je O-prsten na svom mestu. • Ručno pritegnite sve navrtke. • Za popravak mesta propuštanja upotrebite zakrpu. • Ako se problem nastavi, obratite se servisnom centru.

OTKLANJANJE PROBLEMA (nastavak)

LED	PROBLEM	REŠENJE
Kod treperi na LED ploči i alarm se uključi (NAPOMENA: Uvek iskopčajte napajanje prije čišćenja i servisiranja).		
E81	<ul style="list-style-type: none"> Kvar signala prenosa. 	<ul style="list-style-type: none"> Resetujte RCD, a zatim ponovo ga pokrenite. Postavite upravljačku ploču na 5 m (16 ft) od upravljačke baze. Pritisnite i držite dugme „POWER“ (napajanje) 5 sekundi da biste isključili i ponovo napunili ploču. Ako se problem nastavi, obratite se servisnom centru.
E90	<ul style="list-style-type: none"> Nema protoka vode 	<ul style="list-style-type: none"> Isključite i iskopčajte kontrolnu jedinicu. Uverite se da je izlazna rešetka pokriivača čista i da nema prepreka. Očistite ili zamenite uložak, pogledajte poglavlje o održavanju i skladištenju. Uverite se da ulazne / izlazne veze na banji i filter pumpe nisu blokirani. Redovito dezinficirajte vodu u banji da se uložak filtera ne začepi. Ako se problem nastavi, obratite se servisnom centru.
E91	<ul style="list-style-type: none"> Priljavnina ili kamenac na titanskim pločicama. Nizak nivo soli / Nema soli. Kabel elektrolitičke ćelije je labav. Moguć kvar elektrolitičke ćelije. 	<ul style="list-style-type: none"> Izvadite elektrolitičku ćeliju i pregledajte je. Očistite prema potrebi. Vidi "Održavanje". Dodavanje soli. Vidi "Količina soli i vode u bazenu". Čvrsto priključite kabel ćelije u priključak kućišta ćelije. Kontaktirajte Intex korisnički servis. Prema potrebi zamenite ćeliju.
E92	<ul style="list-style-type: none"> Visok nivo soli. 	<ul style="list-style-type: none"> Učinite jest da delimično ispraznite bazen i da ga napunite sa slatkom vodom. Izvadite elektrolitičku ćeliju i pregledajte je. Ako se problem nastavi, obratite se servisnom centru.
E94	<ul style="list-style-type: none"> Temperatura vode preniska 	<ul style="list-style-type: none"> Ako je temperatura ispod 4°C (39°F) ne preporučujemo da koristite banju. Isključite i iskopčajte kontrolnu jedinicu, dodajte malo tople vode da se podigne temperatura vode u banji iznad 5°C (41°F), a zatim pritisnite dugme  da se voda zagreje do željene temperature. Ako se problem nastavi, obratite se servisnom centru.
E95	<ul style="list-style-type: none"> Temperatura vode previsoka 	<ul style="list-style-type: none"> Isključite i iskopčajte kontrolnu jedinicu. Kada se voda ohladi, uključite RCD i ponovo sve pokrenite ispočetka. Isključite grejač, zatim dugme za filter i dugme za mehuriće za snižavanje temperature vode. Ako se problem nastavi, obratite se servisnom centru.
E96	<ul style="list-style-type: none"> Sistemska greška 	<ul style="list-style-type: none"> Isključite i iskopčajte kontrolnu jedinicu. Spojite RCD i sve ponovo pokrenite ispočetka. Ako se problem nastavi, obratite se servisnom centru.
E97	<ul style="list-style-type: none"> Zaštita od požara. 	<ul style="list-style-type: none"> Kontaktirajte Intex korisnički servis.
E99	<ul style="list-style-type: none"> Slomljen senzor temperature vode. 	<ul style="list-style-type: none"> Kontaktirajte Intex korisnički servis.
END	<ul style="list-style-type: none"> Nakon 72 sata neprekidnog rada grejanja, pumpa će automatski preći u režim hibernacije. Funkcija brzog grejanja je onemogućena. 	<ul style="list-style-type: none"> Pritisnite dugme  za ponovnu aktivaciju pumpe filtera.
NEMA LED DISPLEJA	<ul style="list-style-type: none"> LED displej je isključen. Punjenje nije uspelo. Kvar kontrolne ploče. 	<ul style="list-style-type: none"> Pritisnite bilo koje dugme da biste ponovo aktivirali upravljačku ploču. Resetujte RCD, a zatim ga ponovo pokrenite i ponovo napunite upravljačku ploču. Proverite da li je površina između zadnje strane upravljačke ploče i udubljenog kanala upravljačke baze čista, suva i bez ometanja. Ako se problem nastavi, obratite se servisnom centru.

REŠAVANJE PROBLEMA SA WI-FI APLIKACIJOM

PROBLEM	UZROK	REŠENJE
WI-FI UPARIVANJE/ POVEZIVANJE NIJE USPELO TOKOM PRVOG POSTAVLJANJA	<ul style="list-style-type: none"> Kontrolna jedinica hidromasažnog bazena ne podržava funkciju Wi-Fi aplikacije, pogrešan model. Bežična kontrolna ploča hidromasažnog bazena ne podržava funkciju Wi-Fi aplikacije. 	<ul style="list-style-type: none"> Kompatibilno za upotrebu sa sledećim modelima: SB-HWF10, SB-HWF20, SC-WF10 ili SC-WF20, odštampano na pločici električne snage kontrolne jedinice hidromasažnog bazena. Uverite se da bežična kontrolna ploča hidromasažnog bazena ima ikonu Wi-Fi signala . Uverite se da su kontrolna jedinica hidromasažnog bazena i bežična kontrolna ploča kompatibilne i da podržavaju funkciju Wi-Fi aplikacije. Obratite se Intex servisnom centru.
	<ul style="list-style-type: none"> Pogrešna verzija mobilnog uređaja 	<ul style="list-style-type: none"> Vodite računa da imate odgovarajuću verziju mobilnih uređaja: <ol style="list-style-type: none"> iOS - Apple iPhone 6, 6 Plus i novija. Kompatibilnost sa tablet računarima nije optimizovana. Android – Svi Android telefoni. Kompatibilnost sa tablet računarima nije optimizovana.
	<ul style="list-style-type: none"> Nekompatibilan operativni sistem mobilnog uređaja 	<ul style="list-style-type: none"> Vodite računa da imate odgovarajući operativni sistem: <ol style="list-style-type: none"> Apple uređaji – iOS 12.3 i novija verzija. Android uređaji – Android 4.04 i novija verzija. Za verziju 6.0 i noviju verziju treba da se uključi GPS signal na mobilnom uređaju za prvo uparivanje. GPS signal možete da isključite posle uspešnog uparivanja i memorisanja hidromasažnog bazena.
	<ul style="list-style-type: none"> Pogrešan opseg mreže rutera 	<ul style="list-style-type: none"> Uverite se da se povezujete na mrežu od 2,4 GHz i ponovo pokušajte da uparite mobilni uređaj i kontrolnu ploču hidromasažnog bazena.
	<ul style="list-style-type: none"> Pogrešan naziv mreže 	<ul style="list-style-type: none"> Uverite se da se povezujete na odgovarajući signal Wi-Fi rutera i ponovo pokušajte da uparite mobilni uređaj i kontrolnu ploču hidromasažnog bazena. Uverite se da su mobilni uređaj i kontrolna ploča hidromasažnog bazena povezani na istom signalu Wi-Fi rutera.
	<ul style="list-style-type: none"> Pogrešna lozinka Wi-Fi mreže 	<ul style="list-style-type: none"> Vodite računa da unesete ispravnu lozinku Wi-Fi rutera. Pogledajte odeljak Wi-Fi uparivanje/povezivanje.
	<ul style="list-style-type: none"> Mesto postavljanja hidromasažnog bazena je previše udaljeno od područja pokrivenosti signala Wi-Fi rutera. 	<ul style="list-style-type: none"> Uverite se da je mobilni uređaj povezan sa Wi-Fi ruterom i da možete da pristupite internetu i da pretražujete po internetu. Skinite bežičnu kontrolnu ploču sa kontrolne jedinice i donesite je bliže Wi-Fi ruteru, pritom vodeći računa da bude na udaljenosti od 5 m (16 ft) od kontrolne jedinice da izbegnete aktivaciju koda greške E81 (greška signala prenosa). Zatim pokušajte da uparite kontrolnu ploču hidromasažnog bazena i mobilni uređaj. Ako ne mogu da se upare, hidromasažni bazen se nalazi previše daleko i trebate da se pobrinite da celi HIDROMASAŽNI BAZEN bude u području pokrivenosti signala Wi-Fi rutera. Ako ne možete da premeštate hidromasažni bazen, trebate da premestite Wi-Fi ruter ili da dodate pojačivač dometa/signala, tako da možete da primete signale sa Wi-Fi rutera na mestu postavljanja hidromasažnog bazena. Ponovo pokušajte da uparite mobilni uređaj i kontrolnu ploču hidromasažnog bazena.
	<ul style="list-style-type: none"> Aplikacija se ne učitava 	<ul style="list-style-type: none"> Prisilno obustavite aplikaciju, ponovo pokrenite aplikaciju i ponovo pokušajte da uparite kontrolnu ploču hidromasažnog bazena i mobilni uređaj. Deinstalirajte aplikaciju za upravljanje hidromasažnim bazenom „Spa Management App“ i ponovo je instalirajte. Pogledajte odeljak Wi-Fi uparivanje/povezivanje.
	<ul style="list-style-type: none"> LED svetlosni indikator za Wi-Fi mrežu je isključen/ ne svetli LED svetlosni indikator za Wi-Fi mrežu treperi brzo LED svetlosni indikator za Wi-Fi mrežu treperi sporo 	<ul style="list-style-type: none"> Nije povezano, Wi-Fi uparivanje nije uspeo u roku od 2 minuta posle dodirivanja dugmeta za Wi-Fi uparivanje na kontrolnoj ploči hidromasažnog bazena. Ponovo pokušajte da uparite kontrolnu ploču hidromasažnog bazena i mobilni uređaj. Pogledajte odeljak Wi-Fi uparivanje/povezivanje. Kontrolnu jedinicu hidromasažnog bazena i bežičnu kontrolnu ploču isključite iz napajanja, ponovo pokrenite hidromasažni bazen i ponovo pokušajte da uparite kontrolnu ploču hidromasažnog bazena. Ako problem i dalje postoji, obratite se Intex servisnom centru.
	<ul style="list-style-type: none"> Pogrešan redosled Wi-Fi uparivanja/povezivanja 	<ul style="list-style-type: none"> Pogledajte odeljak „Wi-Fi uparivanje/povezivanje“.

REŠAVANJE PROBLEMA SA WI-FI APLIKACIJOM (nastavak)

PROBLEM	UZROK	REŠENJE
VAN MREŽE POSLE USPEŠNOG INICIJALNOG POSTAVLJANJA I UPARIVANJA	<ul style="list-style-type: none"> • LED displej je isključen • E81 • Punjenje kontrolne ploče nije uspelo • Kvar kontrolne ploče 	<ul style="list-style-type: none"> • Za ponovnu aktivaciju kontrolne ploče hidromasažnog bazena pritisnite bilo koje dugme. • Resetujte zaštitni uređaj diferencijalne struje ZUDS/FID sklopku, obavite ponovno pokretanje i uverite se da je bežična kontrolna ploča potpuno napunjena. • Uverite se da je površina između poleđine bežične kontrolne ploče i priključka za punjenje kontrolne jedinice čista, suva i očišćena od prepreka. • Ponovo pokušajte da uparite mobilni uređaj i kontrolnu ploču hidromasažnog bazena. • Ako problem i dalje postoji, obratite se Intex servisnom centru.
	<ul style="list-style-type: none"> • Greška Wi-Fi signala • LED svetlosni indikator za Wi-Fi mrežu ne svetli • LED svetlosni indikator za Wi-Fi mrežu treperi brzo 	<ul style="list-style-type: none"> • Ponovo pokrenite Wi-Fi ruter tako da ga isključite iz napajanja jedan minut, a zatim ponovo uključite. Više informacija potražite u vodiču za rešavanje problema Wi-Fi rutera. • Uverite se da su mobilni uređaj i kontrolna ploča hidromasažnog bazena povezani na istom signalu Wi-Fi rutera, da vaš mobilni uređaj ima pristup internetu i da sa njim požete da pretražujete po internetu sa mesta postavljanja hidromasažnog bazena. • Ako ne možete da premeštate hidromasažni bazen, trebate da premetite Wi-Fi ruter ili da dodate pojačivač dometa/signala, tako da možete da primete signale sa Wi-Fi rutera na mestu postavljanja hidromasažnog bazena. • Kontrolnu jedinicu hidromasažnog bazena i bežičnu kontrolnu ploču isključite iz napajanja, ponovo pokrenite hidromasažni bazen i ponovo pokušajte da uparite kontrolnu ploču hidromasažnog bazena. • Ako problem i dalje postoji, obratite se Intex servisnom centru.
	<ul style="list-style-type: none"> • Aplikacija se ne učitava 	<ul style="list-style-type: none"> • Prisilno obustavite aplikaciju, ponovo pokrenite aplikaciju i ponovo pokušajte da uparite kontrolnu ploču hidromasažnog bazena i mobilni uređaj. • Uverite se da je funkcija podataka mobilnog uređaja aktivirana i da sa uređaja možete da pristupite internetu i da pretražujete po internetu. • Ako funkcija mobilnih podataka (2G, 3G, 4G i LTE) radi, pokušajte da uparite kontrolnu ploču hidromasažnog bazena sa mrežom Wi-Fi rutera. Pogledajte odeljak Wi-Fi uparivanje/ povezivanje.
	<ul style="list-style-type: none"> • Ostale smetnje 	<ul style="list-style-type: none"> • Uverite se da između hidromasažnog bazena i signala Wi-Fi rutera nema velikih metalnih zidova, predmeta. • Uverite se da je površina između poleđine bežične kontrolne ploče i priključka za punjenje kontrolne jedinice čista, suva i očišćena od prepreka. • Posle upotrebe hidromasažnog bazena ili kada se hidromasažni bazen ne upotrebljava, bežičnu kontrolnu ploču uvek vratite na jedinicu za punjenje kontrolne jedinice hidromasažnog bazena.
	<ul style="list-style-type: none"> • Funkcija „Daljinsko upravljanje“ je isključena 	<ul style="list-style-type: none"> • U opciji „Moji uređaji“, dodirnite ikonu postavki () ikoni „Hidromasažni bazen“ i za uključivanje dodirnite dugme pored opcije „Daljinsko upravljanje“.

VAŽNO

Ako i dalje imate poteškoće, za pomoć se obratite našem korisničkom servisu. Podatke o kontaktu potražite na zasebnom listu „Ovlašćeni servisni centri“.

DEMONTIRANJE MOTORA PUMPE FILTERA

Ako je potrebno da se zameni motor filtera (samo za kvalifikovane tehničare), pratite korake ispod za rasklapanje:

VAŽNO: Pre nego zamenite bilo koji deo, morate da ispraznite preostalu vodu unutar cevovodnog sistema kontrolne baze.

Zahtevan alat: Jedan podesivi ključ i jedan Phillips šrafciger.

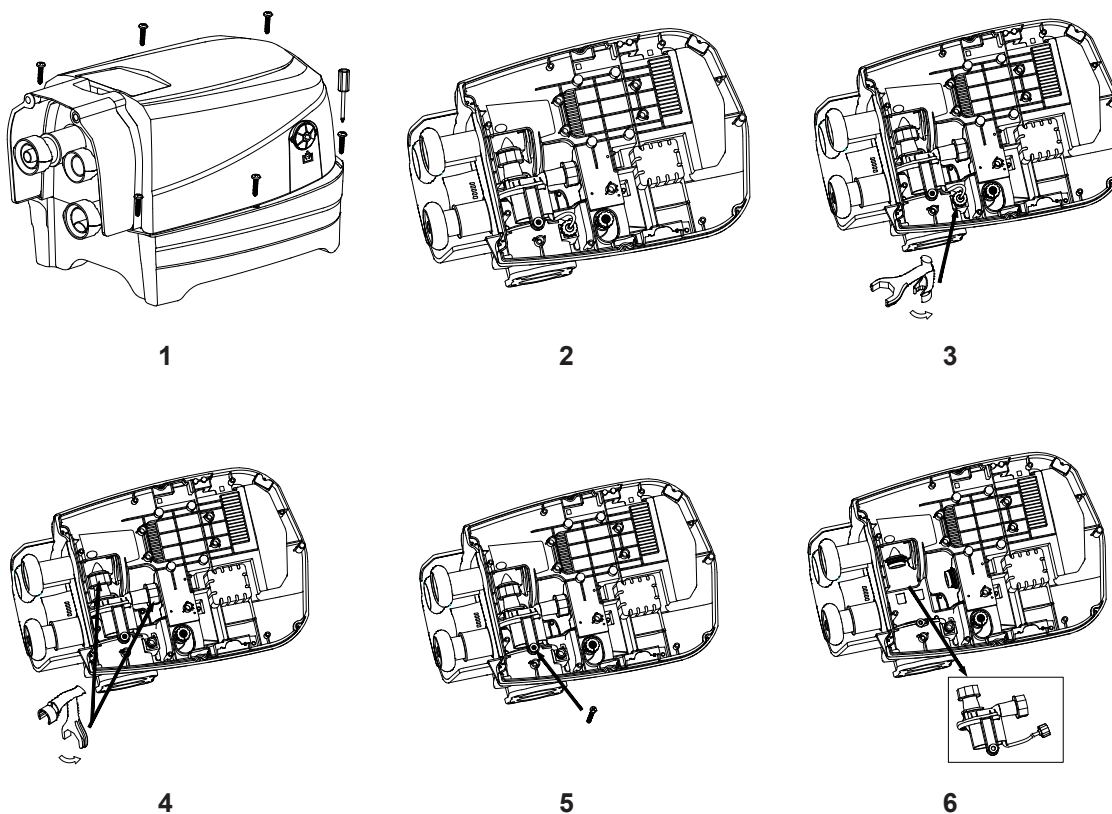

NAPOMENA: Alat "Specijalni ključ" isporučuje se skupa sa novim zamenskim motorom pumpe filtera, a ne sa setom banje.

OGRANIČENA GARANCIJA

Vaša banja PureSpa proizvedena je od najkvalitetnijih materijala i radnika. Pre izlaska iz fabrike svi se Intexovi proizvodi pregledaju kako bi se utvrdilo da nisu oštećeni. Ova ograničena garancija važi samo za navedene PureSpa proizvode.

Ova ograničena garancija je dodatak, a ne zamena, za vaša zakonska prava i pravne lekove. U meri u kojoj ova garancija nije u skladu sa bilo kojim od vaših zakonskih prava, ono ima prednost. Na primer, potrošački zakoni u Evropskoj uniji osiguravaju zakonska prava garancije uz pokrivenost koju dobivate putem ove ograničene garancije: informacije o potrošačkim pravima u EU molimo potražite na web stranici Evropskog centra za potrošače na http://ec.europa.eu/cosnumers/ecc/contact_en/htm.

Odredbe ove Ograničene Garancije važe samo za originalnog kupca i nije prenosiva. Ova Ograničena garancija važi samo za period naveden ispod od datuma kupovine. Sačuvajte originalan račun uz uputstvo kao dokaz o kupovini koji moraju pratiti garantni zahtev ili je Ograničena garancija nevažeća.

Garancija PureSpa – 1 godina

Ukoliko tokom garantnog perioda na PureSpa naiđete na nedostatak, molimo da kontaktirate odgovarajući Intex servisni centar naveden u odeljku »Ovlašćeni servisni centri«. Ako artikl vratite u skladu sa uputstvima servisnog centra Intex, servisni centar će artikl pregledati i utvrditi punovažnost zahteva. Ako je predmet pokriven odredbama garancije, artikl će biti popravljen ili besplatno zamenjen istim ili uporedivim artiklom (po izboru kompanije Intex).

Osim ove garancije i drugih zakonskih prava u vašoj zemlji, ne podrazumevaju se nikakve daljnje garancije. U meri u kojoj je to moguće u vašoj zemlji, kompanija Intex ni u kojem slučaju neće biti odgovorna vama ili bilo kojoj trećoj strani za direktne ili posledične štete koje proizlaze iz upotrebe vašeg PureSpa, niti radnje kompanije Intex kao niti njezinih predstavnika i zaposlenika (uključujući i proizvodnju artikla). Neke zemlje u okviru nadležnosti, ne dozvoljavaju isključivanje ili ograničavanje slučajne ili posledične štete te stoga gore navedena ograničenja ili isključenja ne moraju važiti i za vas.

Vodite računa o tome da se ova ograničena garancija ne primenjuje u sledećim okolnostima:

- Ako PureSpa postane predmet nemara, nenormalne upotrebe ili primene, nesreće, nepravilnog rada, nepravilnog napona ili struje suprotne uputama, nepravilnog održavanja ili skladištenja;
- Ako PureSpa postane predmet štete okolnostima uzrokovanim izvan kontrole kompanije Intex, uključujući, ali ne ograničavajući se na, obično trošenje i oštećenja uzrokovanih izlaganjem požaru, poplavi, smrzavanju, kiši ili drugim spoljnim silama okoliša;
- Ako se PureSpa koristi u bilo kakve komercijalne svrhe;
- U slučaju upotrebe delova i komponenti koji nisu nabavljeni preko kompanije Intex; i/ili
- Vršanjem neovlašćenih izmena, popravaka ili rastavljanjem PureSpa od strane nekoga izvan osoblja servisnog centra tvrtke Intex.

Ova garancija ne pokriva troškove gubitka vode u bazenu, uz hemijska sredstva ili štetu prouzrokovanu vodom. Ova garancija ne pokriva povrede osoba ili oštećenje imovine.

Pažljivo pročitajte uputstva za upotrebu i sledite sva uputstva u vezi pravilnog rada i održavanja vašeg PureSpa. Uvek proveravajte vaš proizvod pre upotrebe. Ova ograničena garancija će biti nevažeća ako se kod upotrebe ne pridržavate uputstva.